

essentiel 

**Réfrigérateur combiné / Fridge-freezer /
Frigorífico combi / Kühl-und
Gefrierkombination / Koel-vriescombinatie**
ERCV190-55hiv2

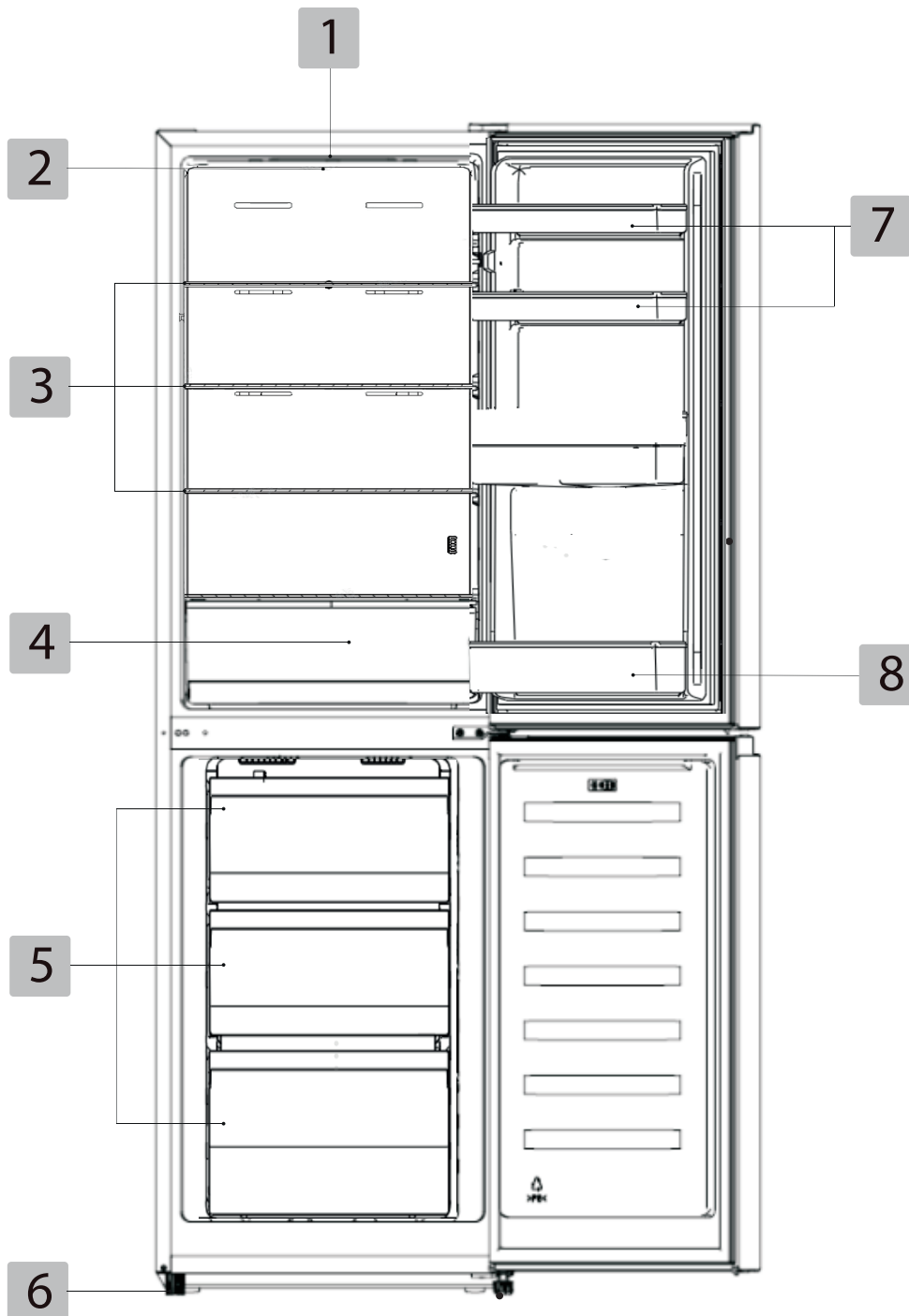

**Notice d'utilisation / User guide / Instrucciones de uso /
Bedienungsanleitung / Gebruiksaanwijzing**



	FR	EN	NL	DE	ES
①	Éclairage intérieur	Interior lighting	Binnenverlichting	Innenbeleuchtung	Iluminación interior
②	Bandeau de commande	Control panel	Bedieningspaneel	Bedienfeld	Panel de mandos
③	Clayettes en verre	Glass shelves	Legplanken in glas	Glas-Ablagen	Bandejas de vidrio
④	Bac à fruits et légumes	Fruit and vegetable bin	Groente- en fruitbak	Obst- und Gemüsefach	Cajón de frutas y verduras
⑤	Tiroir de congélation	Freezer drawer	Diepvriesbak	Behälter des Gefrierschranks	Cajón del congelador
⑥	Pieds avant réglables en hauteur (x 2)	Front feet adjustable in height (x 2)	In de hoogte verstelbare poten vooraan (x2)	Höhenverstellbare Füße vorn (x 2)	Patas delanteras de altura ajustable (x 2)
⑦	Balconnets de porte	Door shelves	Estantes de la puerta	Türablagen	Opbergvakken in de deur
⑧	Balconnet porte-bouteilles	Bottle shelf	Estante portabotellas	Tür-Flaschenhalterung	Flessenrek

Vous venez d'acquies un produit de la marque Essentiel b et nous vous en remercions. Nous apportons un soin tout particulier à la **FIABILITÉ**, à la **FACILITÉ D'USAGE** et au **DESIGN** de nos produits.

Nous espérons que ce réfrigérateur combiné vous donnera entière satisfaction.

déballage

- Ôtez l'emballage de transport.
- Vérifiez que l'appareil n'a pas subi de dommage pendant le transport. Vous ne devez en aucun cas brancher un appareil endommagé ! Si l'appareil est endommagé, veuillez contacter votre revendeur.
- Retirez toutes les bandes adhésives et tous les matériaux d'emballage situés à l'intérieur et à l'extérieur de l'appareil.

Avant la première utilisation

- Nettoyez l'intérieur de l'appareil avec de l'eau tiède additionnée d'un peu de vinaigre blanc. N'utilisez pas de savon ou de détergent car l'odeur peut persister. Après le nettoyage, séchez complètement l'appareil. Essuyez les pièces électriques uniquement avec un chiffon doux.
- Vous pouvez utiliser du *white spirit* pour enlever les restes d'adhésif à l'extérieur de l'appareil.
- **Pour le nettoyage de l'appareil, vous devez toujours le débrancher, retirer les fusibles ou couper le disjoncteur.**

installation

Lieu d'installation

- Placez votre réfrigérateur combiné sur une surface stable et plane. Votre appareil sera lourd une fois chargé de denrées : il doit donc être placé sur un sol solide et résistant.
- L'appareil doit être installé dans une pièce sèche et bien aérée, à température ambiante. Référez-vous au tableau dans la section suivante « Classe climatique ».
- Ne placez jamais sur le réfrigérateur un appareil émettant de la chaleur (micro-ondes, grille-pain, etc.)
- L'appareil ne doit pas être exposé à la lumière directe du soleil.
- L'appareil ne doit pas être exposé à la pluie.

- L'appareil ne doit pas être installé à côté d'un radiateur, d'une cuisinière ou toute autre source de chaleur.
- **La consommation d'énergie et le fonctionnement efficace de l'appareil sont affectés par la température ambiante.**
- L'appareil doit être installé de façon à ce que la prise de courant reste accessible.
- L'appareil peut être installé seul, à côté d'un meuble ou devant un mur. Veillez à laisser un espace libre suffisant autour de l'appareil pour pouvoir ouvrir commodément la porte et les tiroirs.
- Assurez-vous après l'avoir installé qu'il ne repose pas sur son câble d'alimentation électrique.
- **Avant de brancher l'appareil à la prise secteur pour la première fois, veuillez laisser reposer l'appareil pendant deux heures si l'appareil a été transporté en position verticale ou 24 heures si l'appareil a été transporté en position horizontale, ceci afin de permettre au gaz réfrigérant de redescendre dans le compresseur. Le non-respect de ce délai pourrait endommager le compresseur.**

Ventilation suffisante

- Veillez à ce que l'air puisse toujours circuler librement autour de l'appareil.
- Pour garantir un bon fonctionnement de votre appareil, veuillez ne pas obstruer les ouvertures de ventilation.

Dimensions en mm :

L	D	H	A	B	C (°)	E	F
550	556	1779	940	1120-1140	135	50-70	100

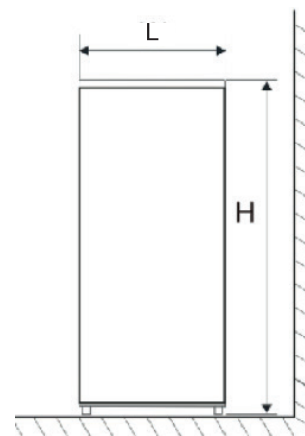

Fig. 1

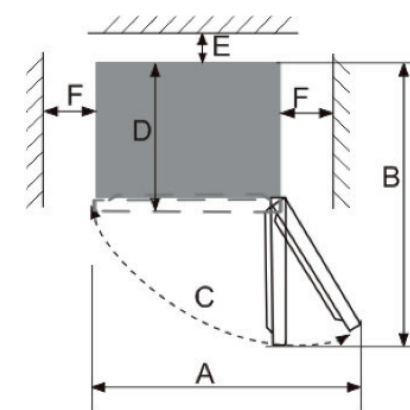
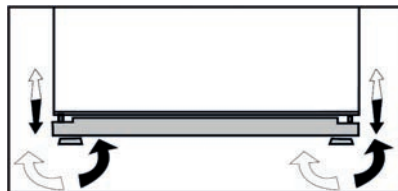

Fig. 2

- Si votre appareil doit être installé à côté d'un autre réfrigérateur ou congélateur, veillez à ne pas coller les deux appareils pour éviter la formation de condensation à l'extérieur.

Mise à niveau

- Pour son fonctionnement sans vibration, l'appareil doit être mis à niveau. Pour cela, ajustez les pieds avants réglables afin d'équilibrer correctement l'appareil.



Classes climatiques

Installez l'appareil uniquement dans un endroit où la température ambiante correspond à la classe climatique pour laquelle il a été conçu (voir tableau ci-dessous). La classe climatique se trouve sur la plaque signalétique située à l'extérieur de l'appareil. Le tableau ci-dessous indique la température ambiante adéquate pour chaque classe climatique :

Classes climatiques	Température ambiante
SN	De +10 à +32°C
N	De +16 à +32°C
ST	De +16 à +38°C
T	De +16 à +43°C

Votre réfrigérateur **ERCV190-55hiv2** est classé « **SN/N/ST** ». En deçà ou au-delà des valeurs de température ambiante indiquées, les performances de votre réfrigérateur peuvent être affectées avec un risque de péremption des denrées alimentaires.

utilisation

Mise en route

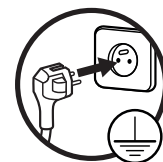

- Branchez l'appareil sur une prise secteur reliée à la terre et facilement accessible. Les voyants du bandeau de commande s'allument.
- Lorsque la porte est ouverte, l'éclairage intérieur s'allume dans le compartiment réfrigérateur.

Avant de brancher l'appareil à la prise secteur pour la première fois, veuillez laisser reposer l'appareil pendant deux heures si l'appareil a été transporté en position verticale ou 24 heures si l'appareil a été transporté en position horizontale, ceci afin de permettre au gaz réfrigérant de redescendre dans le compresseur. Le non-respect de ce délai pourrait endommager le compresseur.

Description du bandeau de commande

Lorsque le système de réfrigération est mis sous tension pour la première fois, toutes les icônes du panneau d'affichage s'allument pendant deux secondes.

Fonctions

• Réglage de la température

Pour régler la température, appuyez plusieurs fois sur la touche de réglage jusqu'à atteindre le réglage désiré (entre 2 et 8 °C). Le témoin lumineux de la température correspondante s'allume.



Le cycle de sélection est le suivant :



• Sélection des modes

Deux modes sont disponibles en plus des réglages de température. Appuyez sur la touche de réglage  pour activer le mode souhaité.



Mode Super Freeze (congélation rapide)

Ce mode permet de refroidir rapidement la température de la partie congélateur de sorte que les aliments puissent congeler plus vite.

- Appuyez sur la touche  durant 3 secondes pour activer ce mode.
- Une fois ce mode sélectionné, le témoin lumineux du mode Super Freeze s'allume.
- La température du congélateur est réglée sur **-25 °C** si la température ambiante est inférieure à 20 °C ou sur **-30 °C** si la température ambiante est supérieure à 20 °C.
- Ce mode se désactive automatiquement au terme de 52 heures. L'appareil est alors automatiquement réglé sur le mode précédemment choisi.





Mode Vacances

Ce mode permet de faire fonctionner votre appareil en utilisant un minimum d'énergie durant vos périodes de vacances.

- Appuyez sur la touche  jusqu'à ce que le témoin lumineux du mode Vacances s'active.
- Une fois ce mode sélectionné, la température du congélateur est réglée sur **-18 °C** et la température du réfrigérateur sur **15 °C**.
- **Attention** : ne stockez aucun aliment dans l'appareil lorsque ce mode est actif.



Marche/Arrêt

- Lorsque l'appareil est en marche, appuyez sur la touche  durant 3 secondes pour éteindre l'appareil. L'appareil émet un bip sonore indiquant l'arrêt.
- Lorsque l'appareil est à l'arrêt, appuyez sur la touche  durant 1 seconde pour mettre l'appareil en marche. L'appareil émet un bip sonore indiquant la mise en marche.

Zone la plus froide du compartiment réfrigérateur

- Le symbole  indique l'emplacement de la zone la plus froide de votre réfrigérateur, dont la température est inférieure ou égale à 4°C. Cette dernière se situe en bas du compartiment réfrigérateur comme indiqué sur le schéma en page suivante.
- Les clayettes étant amovibles, veillez toujours à ce que la clayette délimitant la zone froide soit positionnée au niveau de l'autocollant afin de garantir la température dans cette zone.

Indicateur de température

- Pour la bonne conservation des denrées dans votre réfrigérateur et notamment dans la zone la plus froide, veillez à ce que dans l'indication « OK » apparaisse sur la pastille. Si « OK » n'apparaît pas, la température moyenne de la zone est trop élevée. Vous devez modifier le réglage de la température du réfrigérateur sur une position supérieure.



Réglage incorrect



Réglage correct

- A chaque modification, attendez la stabilisation de la température à l'intérieur de l'appareil avant de procéder, si nécessaire, à un nouveau réglage. Ne modifiez la température que progressivement et attendez au moins 12 heures avant de procéder à une nouvelle vérification et à une éventuelle modification.
- Après chargement de l'appareil de denrées fraîches ou après des ouvertures répétées (ou une ouverture prolongée) de la porte, il est normal que l'inscription « OK » n'apparaisse pas dans l'indicateur de température ; attendez au moins 12 heures avant de réajuster ou non la température.

conseils de stockage des aliments

Les aliments stockés doivent toujours être espacés et ne pas toucher les parois afin que l'air froid puisse circuler librement entre eux.

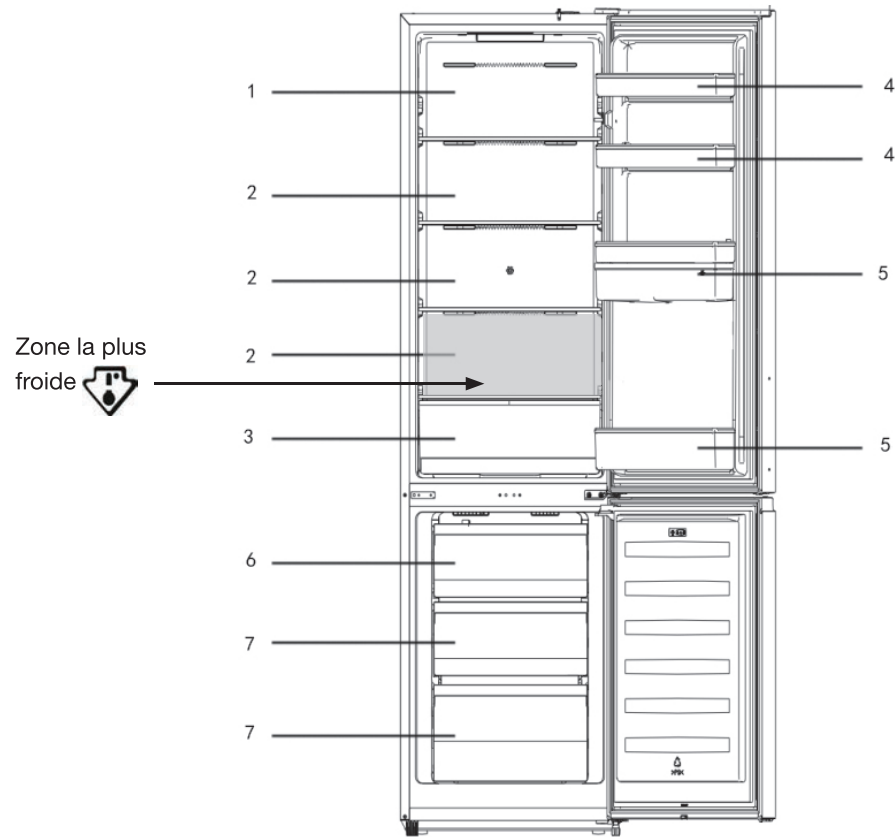

- | | |
|---|---|
| 1. Préparations maison, yaourts, fromages | 5. Bouteilles et autres boissons, jus de fruits ouverts |
| 2. Viandes, charcuterie, poisson | 6. Congélation rapide/fabrication de glaçons |
| 3. Fruits et légumes | 7. Conservation d'aliments surgelés |
| 4. Beurre, oeufs, condiments | |

Conservation des aliments dans le compartiment réfrigérateur

- N'entreposez que des aliments frais, nettoyés et emballés dans des emballages ou récipients alimentaires appropriés. La viande et le poisson lavé doivent être emballés dans du plastique ou des films alimentaires, et consommés de préférence dans les deux jours.
- Les fruits et les légumes peuvent être rangés directement dans le bac à légumes. Il n'est pas nécessaire de les emballer séparément.
- Afin de permettre une circulation d'air correcte, ne couvrez jamais les clayettes de papier ou de feuilles en plastique.

Aliments	Durée
Oeufs, marinades, viande fumée	Jusqu'à 10 jours
Fromage	Jusqu'à 10 jours
Légumes racine	Jusqu'à 8 jours
Beurre frais	Jusqu'à 7 jours
Desserts, fruits, plats cuisinés, viande fraîche hachée	Jusqu'à 2 jours
Poisson, viande fraîche hachée, fruits de mer	1 jour

Conseils pour économiser de l'énergie

Nous vous recommandons de suivre les conseils suivants pour économiser de l'énergie :

- Limitez le nombre d'ouvertures des portes et ne les laissez pas ouvertes trop longtemps pour éviter une remontée en température.
- Assurez-vous que l'appareil se situe loin de toute source de chaleur (soleil direct, chauffage électrique, plaques de cuisson, etc.).
- Ne réglez pas la température sur une température plus froide que nécessaire.
- Ne stockez pas d'aliments chauds ou de liquides qui s'évaporent dans l'appareil. Laissez refroidir les aliments chauds et les boissons chaudes à température ambiante avant de les placer dans l'appareil.
- En cas de panne de courant, n'ouvrez pas les portes de l'appareil.
- Placez l'appareil dans une pièce bien aérée et sans humidité. Veuillez vous référer au chapitre sur l'installation de l'appareil.
- Suivez les recommandations du schéma en page 20 montrant le positionnement correct des étagères et autres compartiments de l'appareil. Il s'agit du positionnement idéal pour économiser de l'énergie.

Utilisation du compartiment d'aliments frais

- Réglez la température du compartiment de conservation des aliments frais entre 2° et ~ 8 °C, et rangez-y les aliments que vous allez consommer rapidement.
- Étagère du réfrigérateur : lorsque vous retirez l'étagère, soulevez-la avant de la tirer ; lorsque vous la repositionnez, introduisez-la en position inclinée avant de la poser. Le rebord arrière de l'étagère doit être tourné vers le haut afin d'éviter que les aliments n'entrent en contact avec la paroi. Lorsque vous sortez ou mettez en place l'étagère, tenez-la fermement et manipulez-la avec précaution afin de ne pas l'endommager.
- Bac à légumes : tirez vers vous le bac à légumes pour accéder aux aliments. Après avoir sorti ou nettoyé le couvercle du bac à légumes, n'oubliez pas de le remettre en place afin de bien conserver la température interne du bac.

Fabrication des glaçons

- Pour faire des glaçons, versez de l'eau froide dans le bac à glaçons (fourni) jusqu'aux trois quarts de sa hauteur, et placez-le dans le compartiment congélateur pendant plus de 2 heures.
- Pour extraire les glaçons, tordez légèrement le bac ou placez-le sous l'eau du robinet pendant quelques secondes.
- Pour réduire le temps de fabrication des glaçons, vous pouvez sélectionner le mode « Congélation rapide ».

Conservation des surgelés dans le compartiment congélateur

- Votre appareil porte le sigle normalisé « 4 étoiles »  , c'est-à-dire qu'il vous permet de conserver des aliments surgelés, de congeler des produits frais et de fabriquer des glaçons.

Rappels :

Type d'appareil	Températures dans le compartiment le plus froid	Durée de conservation
Pas d'étoile	Freezer : 0 °C	Glaçons
*	Freezer : -6 °C	Glaçons Conservation courte des surgelés : 3 à 4 jours*
**	Freezer : -12 °C	Glaçons Conservation moyenne des surgelés : 1 à 4 semaines*
***	Compartiment conservation : inférieur ou égal à -18 °C	Glaçons Conservation longue des surgelés : 3 à 12 mois

****	Compartiment congélation : De -18 °C à -24 °C	Glaçons Conservation longue des surgelés : 3 à 12 mois Congélation possible de produits frais
------	--	---

(*) la durée de conservation dépend du type d'aliment. Consultez les instructions du fabricant sur l'emballage du produit. La quantité d'aliments à congeler ne doit pas dépasser la quantité inscrite sur la plaque signalétique. Si la quantité à congeler est supérieure à cette valeur, il est toujours possible d'effectuer la congélation en plusieurs fois.

- **À la mise en service de l'appareil, nous vous conseillons d'attendre 2 heures avant d'introduire les produits frais dans le compartiment congélateur. Si l'appareil est déjà en fonctionnement, ce délai n'est pas nécessaire.**
- Ne placez pas de plats chauds dans le congélateur avant qu'ils n'aient refroidi, les aliments déjà congelés pourraient pourrir.
- Placez les aliments frais à congeler dans le tiroir supérieur et utilisez les 2 tiroirs inférieurs pour conserver les produits déjà congelés. Ne mélangez pas les produits déjà congelés avec les produits frais.
- Lorsque vous souhaitez congeler des aliments (viande, viande hachée, poisson, etc.), pensez à les diviser en portions afin qu'ils puissent être consommés en une seule fois.
- Laissez un espace d'au moins 3 cm entre les aliments à congeler et la paroi supérieure à l'intérieur des tiroirs. Utilisez un emballage étanche et hermétique, facile à ouvrir et fermé pour congeler vos aliments (sachets de congélation, boîtes de conservation, etc.)
- Ne recongelez pas des aliments qui ont décongelé. Ceci présente des risques pour votre santé comme, par exemple, des intoxications alimentaires.
- Lorsque vous achetez des aliments surgelés, assurez-vous qu'ils ont été congelés dans de bonnes conditions et que l'emballage n'est pas déchiré.
- Lors du rangement des aliments surgelés, les conditions de conservation indiquées sur l'emballage doivent être respectées. S'il n'y a pas d'instructions, les aliments doivent être consommés le plus rapidement possible.
- Les aliments doivent être transportés dans des emballages appropriés pour maintenir la qualité de la nourriture et doivent être replacés au congélateur le plus tôt possible.
- Si l'emballage d'un aliment surgelé est humide et qu'il sent mauvais, l'aliment a peut-être été conservé auparavant dans de mauvaises conditions. Ne conservez pas cet aliment !

- La durée de conservation d'un aliment surgelé change selon la température ambiante, les ouvertures et fermetures répétées de la porte, le réglage de la température, le type d'aliment et le temps qui s'est écoulé entre le moment où l'aliment a été acheté et celui où il a été placé dans le congélateur. Respectez toujours les instructions indiquées sur l'emballage et ne dépassez jamais la date limite de consommation.
- **AVERTISSEMENT** : Les bouteilles et les canettes ne doivent pas être placées dans le compartiment congélation. Elles peuvent éclater lors de la congélation du contenu, et les boissons gazeuses peuvent même exploser ! Ne stockez jamais de limonades, jus, bières, vins moussants, etc. dans le compartiment congélation.
- **AVERTISSEMENT** : Ne mettez pas de crème glacée ou de glaçon dans la bouche immédiatement après leur sortie du compartiment congélation. La glace très froide peut geler sur les lèvres ou la langue et vous blesser.
- **AVERTISSEMENT** : Ne touchez pas aux aliments congelés avec des mains mouillées. Le gel pourrait coller vos mains à la nourriture.
- **AVERTISSEMENT** : N'utilisez pas d'appareils électriques dans le réfrigérateur et/ou le congélateur (par exemple les sorbetières électriques, les mixers, etc.).

Aliments	Durée de conservation
Fruits, boeuf	De 10 à 12 mois
Légumes, veau, volaille	De 8 à 10 mois
Gibier	De 6 à 8 mois
Porc	De 4 à 6 mois
Viande hachée ou en morceaux	4 mois
Pain, gâteaux, plats cuisinés, poissons maigres	3 mois
Tripes	2 mois
Saucisses fumées, poisson gras	1 mois

nettoyage et entretien

Nettoyage

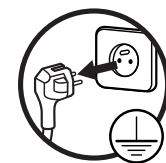

Débranchez l'appareil avant de procéder au nettoyage.

Nous vous recommandons de procéder régulièrement au nettoyage et à la désinfection de votre appareil.

1. Retirez les aliments congelés et les aliments frais de l'appareil. Enveloppez les aliments congelés dans plusieurs couches de papier-journal, couvrez-les et stockez-les dans un endroit frais.
2. Nettoyez les compartiments réfrigérateur et congélateur à l'aide d'une éponge imbibée d'une solution de bicarbonate de soude et de l'eau tiède.
3. Nettoyez les accessoires à l'aide d'une éponge douce et de l'eau tiède savonneuse.
4. Après le nettoyage, rincez à l'eau claire et séchez soigneusement.
5. Au moins une fois par an, ôtez la poussière accumulée sur la partie arrière de l'appareil. Utilisez pour cela une brosse douce, un tissu électrostatique ou un aspirateur.
6. Une fois que tout est propre et sec, l'appareil peut être remis en marche.

N'utilisez jamais de produits abrasifs ou caustiques, ni d'éponges avec grattoir pour procéder au nettoyage intérieur ou extérieur de votre appareil.

- Prenez soin de ne pas faire couler d'eau dans le logement des lampes d'éclairage et dans d'autres éléments électriques.
- Inspectez **les joints de porte** régulièrement pour vérifier qu'ils sont propres et qu'il n'y a pas de particules de nourriture. Les joints de porte doivent être maintenus propres en permanence. Nettoyez-les avec de l'eau chaude et séchez-les bien.
- Ne nettoyez pas **les clayettes en verre** avec de l'eau chaude lorsqu'elles sont froides. Le verre pourrait se casser en raison du changement soudain de température et causer des blessures personnelles ou des dégâts matériels.

IMPORTANT : Ne placez pas d'huiles ou de plats huileux dans le réfrigérateur dans des récipients non fermés, car les graisses peuvent endommager les surfaces en plastique du réfrigérateur. Si vous versez ou éclaboussez de l'huile sur les surfaces en plastique, nettoyez et lavez les parties salies avec de l'eau chaude immédiatement.

Démonter les pièces

Balconnet à bouteilles sur la porte du réfrigérateur :

Tenez le côté gauche du balconnet et pressez le côté droit vers l'intérieur.

Lorsque le côté droit s'est détaché de la porte, vous pouvez retirer le balconnet.

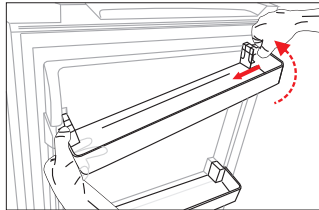

Étagère du réfrigérateur :

Soulevez l'étagère par son extrémité, puis tirez-la vers l'extérieur pour la retirer.

Dégivrage

Le compartiment congélateur se dégivre automatiquement.

guide de dépannage

Remédier à un mauvais fonctionnement

Un mauvais fonctionnement peut être dû à un problème mineur que vous pouvez résoudre vous-même à l'aide des instructions ci-dessous. Avant d'appeler un technicien, procédez aux vérifications suivantes :

1) Votre réfrigérateur ne fonctionne pas :

Vérifiez :

- Qu'il est branché,
- Que la prise est adaptée et en bon état. Pour cela, branchez un autre appareil sur la même prise.
- Que le fusible n'a pas sauté ou n'est pas défectueux.

2) Votre réfrigérateur ne fonctionne pas de façon optimale :

Vérifiez :

- Que vous ne l'avez pas surchargé,
- Que les portes sont bien fermées et n'ont pas été laissées ouvertes trop longtemps,
- Que vous n'avez pas placé des aliments chauds dans l'appareil,
- Que l'appareil n'est pas situé à côté d'une source de chaleur,
- Que l'espace laissé à l'arrière et sur les côtés de l'appareil est suffisant.

3) Votre appareil est bruyant :

Le gaz de refroidissement qui circule dans le circuit de réfrigération peut parfois émettre un petit bruit même lorsque le compresseur ne fonctionne pas. Ne vous inquiétez pas, ceci est tout à fait normal.

Si vous entendez un bruit différent, vérifiez :

- Que l'appareil est bien droit,
- Que rien ne touche l'arrière,
- Que le contenu de l'appareil ne vibre pas.

Si ces éléments ne vous aident pas à résoudre votre problème spécifique, ne tentez pas de réparer l'appareil vous-même ; contactez le service après-vente de votre magasin revendeur.

Les réparations de votre réfrigérateur ne doivent être réalisées que par des techniciens de maintenance qualifiés. Des réparations mal faites peuvent conduire à des dangers pour les utilisateurs et ne sont pas couvertes par la garantie.

Bruits pendant le fonctionnement

Les bruits suivants sont des aspects normaux du fonctionnement de l'appareil :

• **Crépitement (craquement de la glace) :**

Ce bruit se fait entendre lors du processus de dégivrage automatique.

Vous pouvez également l'entendre lorsque le réfrigérateur est en train de se refroidir ou se réchauffer (dilatation des matériaux de l'appareil).

• **Claquement :**

Ce bruit se fait entendre au démarrage du compresseur ou lorsqu'il s'arrête.

• **Bruit de compresseur :**

Il s'agit du bruit normal du moteur. Ce bruit indique que le compresseur fonctionne normalement. Lorsque le compresseur s'enclenche, le bruit peut s'intensifier légèrement pendant un court moment.

• **Bruit de bulles et de glouglous :**

Ce bruit se fait entendre lorsque le fluide réfrigérant coule dans les serpentins à l'intérieur du système.

• **Bruit d'eau qui coule :**

Il s'agit du bruit normal de l'eau qui s'écoule dans le contenant d'évaporation pendant le processus de dégivrage. Ce son peut être entendu lors du processus de dégivrage effectué à l'intérieur de l'appareil.

En cas d'absence ou de non-utilisation prolongée

Si vous n'utilisez pas l'appareil pendant une longue période, videz-le, débranchez-le, nettoyez-le et laissez les portes ouvertes pour éviter la formation de moisissures et de mauvaises odeurs.

En cas de coupure de courant

- Si la panne est de courte durée, il n'y a aucun risque d'altération pour les aliments. **Cependant, n'ouvrez pas les portes.** L'autonomie de fonctionnement de votre appareil est sensiblement raccourcie suivant la charge de l'appareil.
- Lorsque l'appareil est à nouveau sous tension, le compartiment réfrigérateur et le compartiment congélateur fonctionnent avec les réglages définis avant la coupure de courant.
- Si la panne doit se prolonger, transférez les produits surgelés et congelés dans un autre congélateur.
- Dès que vous constatez un début de décongélation, consommez les aliments le plus rapidement possible.
- **Attention ! Tout aliment décongelé ne doit pas être recongelé.**
- Pour éviter d'endommager l'appareil en cas de coupures et de rétablissements subits de courant, l'appareil ne démarre pas immédiatement si le temps de coupure de courant est inférieur à 5 minutes.

Éclairage intérieur

Votre appareil dispose d'un éclairage LED. Ce type d'éclairage est conçu pour fonctionner plus longtemps qu'une ampoule classique. Contactez le service après-vente de votre magasin revendeur au cas où l'éclairage s'avérerait défectueux.

Ce produit contient une source lumineuse de classe d'efficacité énergétique "F".
La source lumineuse de ce produit ne peut être remplacée que par des ingénieurs qualifiés.

Inversion du sens d'ouverture des portes



https://boulanger.scene7.com/is/content/Boulanger/3497674181826_n_0

i INFORMATION	
<p>SUPPLIER'S NAME MODEL IDENTIFIER → (*)</p> <p>A A</p>	<p>Vous pouvez trouver les informations sur les modèles, telles qu'elles sont enregistrées dans la base de données des produits sur le site Web suivant en recherchant l'identifiant de votre modèle (*) figurant sur l'étiquette énergétique :</p> <p>https://eprel.ec.europa.eu/</p>

La durée de service de votre appareil est de **5 ans**. Au cours de cette période, les pièces de rechange d'origine seront disponibles pour assurer le bon fonctionnement de l'appareil.

Lien internet vers le site web du fabricant où se trouvent les informations visées au point 4 a) de l'annexe du règlement (UE) 2019/2019 de la Commission :

<https://www.boulanger.com/info/assistance/>

We thank you for purchasing an Essentiel b brand product. We pay special attention to the **RELIABILITY, EASE OF USE** and **DESIGN** of our products. We hope that you will be fully satisfied with this Fridge-Freezer.

unpacking the appliance

- Remove the transport packaging.
- Make sure that the appliance has not been damaged during transport. Do not plug the appliance into the mains if damaged! Contact your retailer instead.
- Remove all the adhesive tape and packaging materials from the inside and outside of the appliance.

Before initial use

- Clean the inside of the appliance with warm water and a little white vinegar. Do not use soap or detergents as the odour can linger. When you have finished cleaning the appliance, dry it completely. Only wipe electrical parts with a soft cloth.
- *White spirit* can be used to remove adhesive residue from the exterior.
- **Always unplug the appliance, remove the fuse or switch off the circuit breaker before cleaning.**

installation

Installation location

- Always stand the combined refrigerator on a flat, stable surface. As your appliance will be heavy when filled with food, it must be stood on a strong, solid floor.
- The appliance must be installed in a dry, well-ventilated room at ambient temperature. Refer to the table in the next section "Climate class".
- Never put devices that generate heat such as microwave ovens, toasters and the like on top of the refrigerator.
- Do not expose the appliance to direct sunlight.
- Do not expose the appliance to rain.
- Do not install the appliance next to radiators, cookers or other heat sources.
- **The ambient temperature affects energy consumption and appliance efficiency.**
- The mains outlet must remain accessible when the appliance is installed.

- The appliance can be installed alone, next to a piece of furniture or in front of a wall. Make sure there is enough space around the appliance to conveniently open the door and drawers.
- After installation, make sure that the appliance does not rest on its power supply cable.
- **Before plugging the appliance into the mains for the first time, allow two hours for it to settle if it has been transported in the upright position, or 24 hours if it has been transported horizontally; this is to allow the refrigerant gas to flow back into the compressor. Failure to do so could damage the compressor.**

Adequate ventilation

- Make sure that air can circulate freely around the appliance.
- To ensure that your appliance works properly, do not obstruct the air vents.

Dimensions in mm:

W	D	H	A	B	C (°)	E	F
550	556	1779	940	1120-1140	135	50-70	100

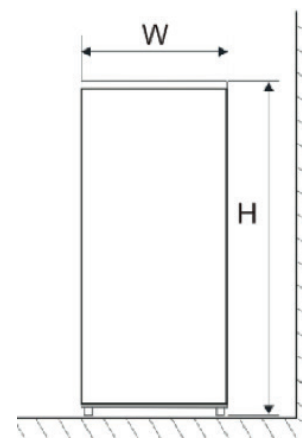

Fig. 1

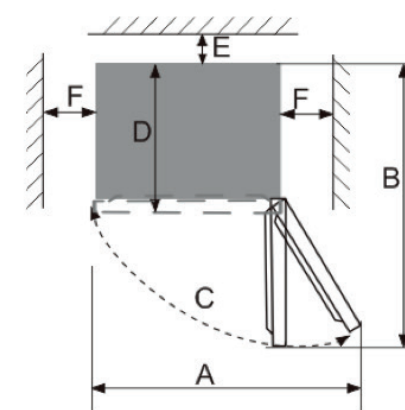

Fig. 2

- If you are going to install your appliance next to another refrigerator or freezer, make sure they are not stuck together as this could cause condensation on the outside.

Levelling

- The appliance must be made level to prevent vibration in use. To level the appliance, adjust the front feet.

Climate class

The appliance must be installed in a location with an ambient temperature that is compatible with the climate class for which it was designed (see table below). The climate class is on the data plate on the outside of the appliance.

The table below sets out which ambient temperatures are compatible with which climatic classes:

Climate class	Ambient temperature
SN	+10 to +32°C
N	+16 to +32°C
ST	+16 to +38°C
T	+16 to +43°C

Your **ERCV190-55hiv2** refrigerator is **SN/N/ST** rated. If the room temperature is below or above the ambient room temperature, the performance of your freezer may be affected, and your food may spoil.

using the appliance

Switching on

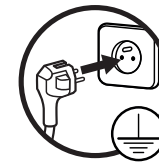

- Plug the appliance into an easily accessible, earthed mains outlet. The power indicator comes on. The control panel lights up.
- When the door is opened, the interior light in the refrigerator compartment comes on.

Before plugging the appliance into the mains socket for the first time, leave it to stand for two hours if it has been transported in the upright position, or 24 hours if it has been transported horizontally; this allows the refrigerant gas to flow back into the compressor. Failure to do so could damage the compressor.

Description of the control panel

When the cooling system is switched on for the first time, all the icons on the display panel turn on for two seconds.

Fonctions

- **Setting the temperature**
 - To set the temperature, press the  button repeatedly until you reach the desired setting (between 2 and 8 °C). The indicator lamp for the selected temperature will light up.



The selection cycle is as follows:



• Mode selection

Two modes are available in addition to the temperature settings. Press the  button to activate the desired mode.



Super Freeze mode (fast freezing)

This mode rapidly lowers the temperature of the freezer section so that food will freeze faster.

- Press the  button for 3 seconds to activate this mode.
- Once this mode has been selected, the Super Freeze indicator lamp will light up.
- The freezer temperature is set to **-25 °C** if the ambient temperature is below 20 °C or to **-30 °C** if the ambient temperature is above 20 °C.
- This mode automatically switches off after 52 hours. The device will then automatically be set to the previously chosen mode.





Holiday mode

This mode allows your appliance to operate using a minimum of energy while you are away on holiday.

- Press the  button until the Holiday Mode indicator lamp lights up.
- When this mode is selected, the freezer temperature is set to **-18 °C** and the refrigerator temperature to 15 °C.
- **Warning:** do not store any food in the appliance when this mode is active.



On/Off

- When the appliance is switched on, press the  button for 3 seconds to switch it off. The appliance will beep to indicate that it has been switched off.
- When the appliance is off, press the  button for 1 seconds to switch it on. The appliance will beep to indicate that it has been switched on.

Coldest part of the refrigerator compartment

- The symbol  indicates the coldest part of the refrigerator where the temperature is 4°C or below. It is located in the chiller compartment (as shown in the diagram on page 33).
- To ensure that it stays at the correct temperature, make sure the removable shelf covering it is installed next to the sticker.

Temperature indicator

- To keep food fresh in your refrigerator, especially if it is in the coldest part, make sure that the temperature indicator reads “OK”. If OK is not displayed, it means that the average temperature is too high, in which case the refrigerator thermostat should be set to a higher temperature.



Incorrect setting



Correct setting

- Whenever you alter the temperature setpoint, you should leave the internal temperature time to stabilise before making any other changes. The temperature should only be changed progressively and you should wait at least 12 hours before rechecking the temperature and making further changes.
- It is normal for OK not to show on the temperature indicator after loading the appliance with fresh food or repeatedly opening the door (or leaving it open for a long time); please therefore wait at least 12 hours before adjusting the temperature.

food storage tips

The stored food must always be spaced apart and not touch the walls so that cold air can circulate freely between food items.

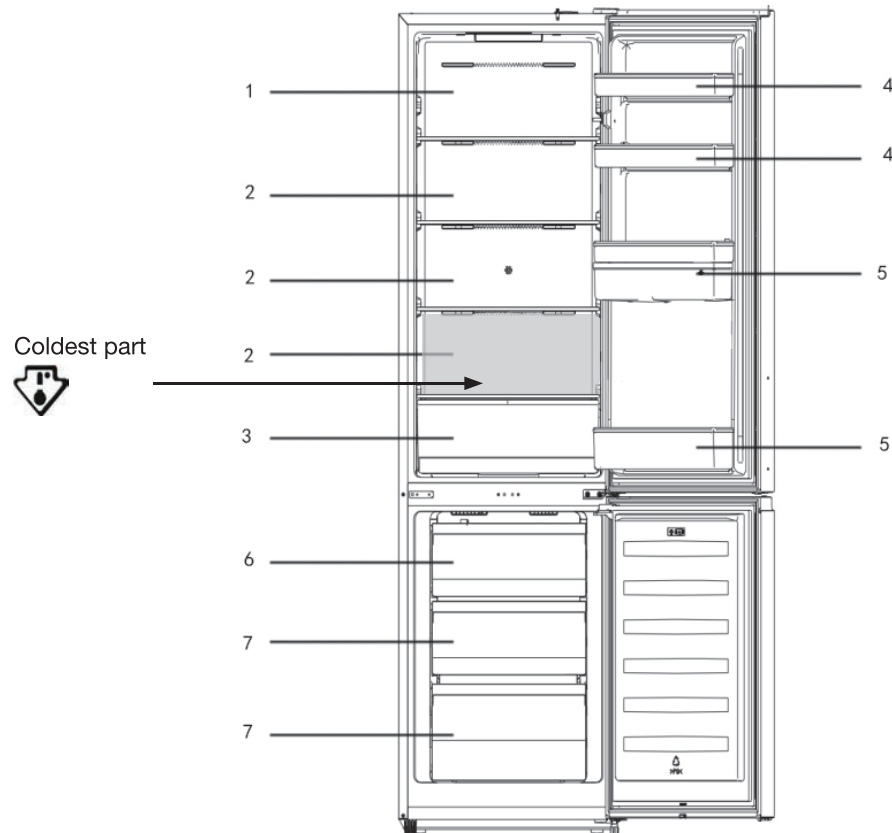

- | | |
|---|---|
| 1. Homemade preparations, yoghurts, cheeses | 5. Bottles and other beverages, open fruit juices |
| 2. Meat, cold cuts, fish | 6. Quick freezing/ice-making |
| 3. Fruits and vegetables | 7. Frozen food storage |
| 4. Butter, eggs, condiments | |

Storing food in the refrigerator compartment

- Only put fresh food that has been washed and wrapped or put in appropriate containers in the refrigerator. Washed meat and fish should be wrapped in plastic or clingfilm and preferably consumed within two days.
- Fruits and vegetables can be stored directly in the vegetable drawer. It is not necessary to package them separately.
- Never cover the shelves with paper or plastic sheets as this will disrupt the airflow.

Foodstuff	Duration
Eggs, marinades, smoked meat	Up to 10 days
Cheese	Up to 10 days
Root vegetables	Up to 8 days
Fresh butter	Up to 7 days
Desserts, fruits, cooked meals, fresh minced meat	Up to 2 days
Fish, seafood	1 day

Recommendations for saving energy

We recommend that you follow the following tips to save energy:

- To prevent the refrigerator temperature from rising, do not open the door more often than necessary and never leave it open for long periods.
- Make sure that the appliance is located away from any heat source (direct sunlight, electric heating, baking trays, etc.).
- Never set the temperature lower than necessary.
- Do not store hot food or liquids that evaporate in the appliance. Hot food and drinks should be allowed to cool to room temperature before placing them in the appliance.
- Do not open the door if there is a power outage.
- Place the appliance in a well-ventilated room without humidity. Please refer to the chapter on installing the appliance.
- Follow the recommendations in the diagram on page 46 showing the correct positioning of the shelves and other compartments of the appliance. This is the ideal position to save energy.

Use of the fresh food compartment

- Set the temperature of the food storage compartment to between 2° and ~ 8 °C, and place the foods that you are going to consume quickly in this section.
- Refrigerator shelf: when you remove the shelf, lift it before pulling it out; when you place it back, tilt it at an angle before setting it back down. The rear edge of the shelf must face upwards to prevent the food from coming into contact with the wall. When you take the shelf out or place it back in, hold it firmly and handle it carefully to avoid damaging it.
- Vegetable drawer: pull the vegetable drawer towards you to access the food. After having taken out or cleaned the vegetable drawer lid, don't forget to put it back into place in order to maintain the internal temperature of the drawer.

Making ice cubes

- To make ice cubes, pour cold water into the ice cube tray (provided) until three quarters full, then place it in the freezer and leave it there for at least 2 hours.
- To remove the ice cubes, slightly twist the tray or place it under running water for a few seconds.
- To reduce the amount of time it takes to make ice cubes, you can select “Quick freeze” mode.

Storing frozen food in the freezer compartment

- Your refrigerator bears the 4-Star logo  , signifying that it is capable of storing frozen food, freezing fresh food and making ice cubes.

Review:

Appliance types	Temperatures in the coldest compartment	Storage periods
No star	Freezer: 0°C	Ice cubes
*	Freezer: -6°C	Ice cubes Frozen food suitable for short-term storage: 3 to 4 days*
**	Freezer: -12°C	Ice cubes Frozen food suitable for medium-term storage: 1 to 4 weeks*
***	Storage compartment: -18°C or below	Ice cubes Frozen food suitable for long-term storage: 3 to 12 months

****	Freezer compartment: From -18°C to -24°C	Ice cubes Frozen food suitable for long-term storage: 3 to 12 months Possible freezing of fresh products
------	---	--

(*) Shelf life depends on the type of food; see manufacturer's instructions on the food box. The quantity of food to be frozen must not exceed the quantity indicated on the nameplate. If the quantity to be frozen is greater than this value, it is always possible to freeze in several stages.

- **We recommend waiting for 2 hours after the appliance is switched on before placing fresh food in the freezer compartment. There is no need to wait if the appliance is already running.**
- Never put hot food in the freezer as this could cause food that is already in the freezer to go off. Allow it to cool first.
- Place the fresh food you want to freeze at the top drawer and use the two drawers underneath to store food that is already frozen. Do not mix fresh food with food that is already frozen.
- When you freeze food such as meat, mince, fish, etc., it is a good idea to divide it into separate portions that can be consumed in one go.
- Leave a space of at least 3 cm between the food to be frozen and the top wall inside the drawers. Use hermetically-sealed packaging that is easy to open and close to freeze your food (freezing bags, storage bags, etc.).
- Never refreeze food that has been defrosted. This is a serious health risk which can cause food poisoning.
- When you buy frozen food, make sure it has been frozen properly and that the packaging is not torn.
- You must follow the storage instructions on the packaging when putting away frozen food. If there are no instructions, the food should be consumed as soon as possible.
- Frozen food must be transported in appropriate packaging to preserve its quality and put in the freezer as soon as possible.
- If the frozen food packaging is damp or smells bad, the food inside may not have been stored properly. Throw it out!
- The length of time frozen food will keep depends on the ambient temperature, how many times the freezer door is opened and shut, the temperature setting, the type of food and the time between buying the food and putting it in the freezer. Always follow the instructions on the packaging and never exceed the use by date.
- **IMPORTANT NOTE:** Never put bottles or cans in the freezer compartment. They can shatter when their contents freeze and fizzy drinks may even explode! Do not store lemonade, fruit juice, beer, sparkling wine, etc. in the freezer compartment.

- **IMPORTANT NOTE:** Do not put ice cream or ice cubes in your mouth immediately after taking them out of the freezer compartment. Very cold ice can freeze to your lips or tongue and cause injury.
- **IMPORTANT NOTE:** Never touch frozen food with wet hands. The ice could make them stick to the food.
- **IMPORTANT NOTE:** Never use electrical appliances inside the refrigerator and/or the freezer (e.g. electric ice-cream makers, mixers, etc.).

Foodstuff	Storage periods
Fruit, beef	10 to 12 months
Vegetables, veal, poultry	8 to 10 months
Game	6 to 8 months
Pork	4 to 6 months
Ground or chopped meat	4 months
Bread, cakes, cooked meals, lean fish	3 months
Tripe	2 months
Smoked sausages, oily fish	1 month

cleaning and maintenance

Cleaning



Unplug the appliance before you clean it.

We recommend that you regularly clean and disinfect your appliance.

1. Remove the fresh and frozen food from the appliance. Wrap the frozen food in several layers of newspaper, cover and store in a cool place.
2. Clean the fridge and freezer compartments with a soft sponge dipped in a solution of bicarbonate of soda and warm water.
3. Clean the accessories with a soft sponge and warm soapy water.
4. Rinse with fresh water and dry carefully after cleaning.
5. Remove the accumulated dust from the rear of the appliance at least once a year. Use a soft brush, electrostatic cloth or vacuum cleaner to do so.

6. The appliance can be turned back on once everything is clean and dry.

Never use abrasive or caustic cleaning products or scrub sponges to clean the interior or exterior of your appliance.

- Make sure that no water gets into the light housing or other electrical parts.
- Regularly inspect **the door seals** to check that they are clean and not harbouring any food particles. It is important to keep the door seals clean at all times. Clean them with hot water and dry thoroughly.
- Do not use hot water to clean **the glass shelves** if they are cold. There is a risk that the glass will shatter because of the sudden change in temperature which could cause injury and serious damage.

IMPORTANT: Never put oil or oily dishes in the refrigerator in open containers as the fatty substances can damage the plastic surfaces of the refrigerator. If you spill or splash oil on the plastic surfaces, clean it up and immediately wash the affected parts with hot water.

Disassemble the parts

Refrigerator bottle-holder door shelves:

Hold the left-hand side of the shelf and press the right-hand side inwards.

Once the right-hand side has come away from the door, you can remove the shelf.

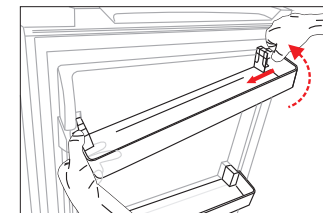

Refrigerator shelf:

Lift the shelf at the edges, and then pull it outwards to remove it.

Defrosting

The refrigerator compartment defrosts automatically.

troubleshooting guide

Fixing malfunctions

If the appliance malfunctions, it may be due to a minor problem that you can rectify by following the instructions below. Before you call in a technician, you should carry out the following checks:

1) Your refrigerator is not working:

Check:

- That it is plugged in,
- That the socket it is plugged into is suitable and working properly. To check, plug a different appliance into the socket in question.
- That the fuse has not blown or is faulty.

2) Your refrigerator is not working effectively:

Check:

- That you have not overfilled it,
- That the doors have been shut properly, and have not been left open for too long,
- That you have not put hot food inside,
- That the appliance is not next to a heat source,
- That the gap at the back and around the sides is large enough.

3) Your appliance is noisy:

The cooling gas that circulates in the refrigeration system can sometimes make small noises, even when the compressor is not operating. Do not be concerned, this is completely normal.

If you hear a different noise, check:

- that the appliance is level,
- That nothing is touching the rear of the appliance,
- That the contents of the appliance are not vibrating.

If this does not solve your specific problem, please contact your retail store service desk and do not attempt to make repairs yourself.

Your refrigerator should only be repaired by qualified maintenance technicians. Poorly-done repairs can be dangerous for the user and are not covered by the warranty.

Noises in operation

The appliance may make the following noises when operating normally:

• **Crackling (ice cracking):**

This noise is produced during automatic defrosting.

It may also be produced when the refrigerator is in a cooling or warming phase and is due to expansion of the appliance materials.

• **Clicking:**

This noise is produced when the compressor starts and stops.

• **Compressor noise:**

Normal motor noise. This noise indicates that the compressor is working normally. When the compressor cuts in, the noise can rise slightly for a brief moment.

• **Bubbling or gurgling:**

Noise produced when the refrigerant fluid flows through the coils inside the system.

• **Running water:**

Normal noise produced when the water flows out of the evaporation container during defrosting. This noise may also be audible inside the appliance during defrosting.

If you are going to be away or the appliance is not going to be used for a long period

If you are not going to be using the appliance for a long period, empty it, unplug it, clean it and leave the doors open to prevent mould and unpleasant odours from forming.

If there is a power cut

- If the power outage only lasts a short time, the food inside the fridge will not be affected. **You should not, however, open either of the doors.** The length of time the fridge freezer varies according to how full the appliance is.
- When the appliance is switched on again, the refrigerator and freezer compartments operate with the settings defined before the power failure.
- If the outage is going to last longer, you should transfer the frozen and deep-frozen food to another freezer.
- As soon as you notice food products start to thaw, they should be consumed as soon as possible.
- **Warning! Any thawed food must not be refrozen.**
- To avoid damage to the appliance in the event of sudden power cuts and restarts, the appliance does not start immediately if the power outage time is less than 5 minutes.

Inside light

Your appliance has LED lighting. This type of lighting is designed to last much longer than conventional light bulbs. Contact your retail store service desk if your refrigerator lighting develops a fault.

This product contains a light source of energy efficiency class 'F'.
Light source in this product is replaceable only by qualified engineers.

Instructions to reverse the opening direction of the doors



https://boulanger.scene7.com/is/content/Boulanger/3497674181826_n_0

i INFORMATION	
	You can find the information on the models as they have been recorded in the product database on the following website by conducting a search for the model's ID (*) shown on the energy label: https://eprel.ec.europa.eu/

The service life of your appliance is **5 years**. During this time, the original replacement parts will be available to ensure your appliance works properly.

Link to the supplier's website for the information in appendix, point 4 a), of regulation (EU) 2019/2019 of the Commission:

<https://www.boulanger.com/info/assistance/>

Agradecemos su confianza al adquirir un producto de la marca Essentiel b. Prestamos especial atención a la **FIABILIDAD**, a la **SENCILLEZ DE USO** y al **DISEÑO** de nuestros productos.

Esperamos que este frigorífico combi sea de su entera satisfacción.

desembalaje

- Retire el embalaje de transporte.
- Compruebe que el electrodoméstico no se haya dañado durante el transporte. ¡No enchufe bajo ningún concepto un electrodoméstico dañado! Si está dañado, póngase en contacto con el distribuidor.
- Retire todos los adhesivos y materiales de embalaje del interior y el exterior.

Antes del primer uso

- Limpie el interior con agua tibia y un poco de vinagre blanco. No utilice jabón ni detergente, ya que el olor puede persistir. Después de limpiarlo, séquelo completamente. Limpie las piezas eléctricas solo con un trapo suave.
- Para eliminar los restos de adhesivos del exterior puede utilizar un *disolvente mineral*.
- **Para limpiarlo, desenchúfelo siempre, quite los fusibles o apague el interruptor.**

instalación

Lugar de instalación

- Coloque el frigorífico combi sobre una superficie estable y plana. Cuando esté lleno de comida pesará bastante, por eso debe colocarlo sobre un suelo sólido y resistente.
- Instálelo en una habitación seca y bien ventilada a temperatura ambiente. Consulte la tabla de la sección «Clases climáticas».
- Nunca coloque encima un electrodoméstico que emita calor (microondas, tostadora, etc.).
- Este electrodoméstico no debe estar expuesto a la luz directa del sol.
- No debe estar expuesto a la lluvia.
- No lo coloque junto a un radiador, estufa u otra fuente de calor.
- **La temperatura ambiente afecta al consumo energético y al funcionamiento eficiente del electrodoméstico.**
- Instálelo de manera que la toma de corriente permanezca accesible.

- La unidad puede instalarse sola, junto a un mueble o frente a una pared. Asegúrese de que haya suficiente espacio alrededor de la unidad para abrir convenientemente la puerta y los cajones.
- Después de instalarlo, asegúrese de que no se apoye en el cable de alimentación.
- **Antes de conectar el electrodoméstico a la corriente por primera vez, déjelo reposar durante dos horas si se ha transportado en posición vertical o durante 24 horas si se ha transportado en posición horizontal para que el gas refrigerante vuelva al compresor. De lo contrario, el compresor se podría estropear.**

Ventilación suficiente

- Asegúrese de que el aire pueda circular siempre libremente alrededor del frigorífico.
- Para garantizar el funcionamiento correcto, no obstruya los orificios de ventilación.

Dimensiones en mm:

An	Pr	Al	A	B	C (°)	E	F
550	556	1779	940	1120-1140	135	50-70	100

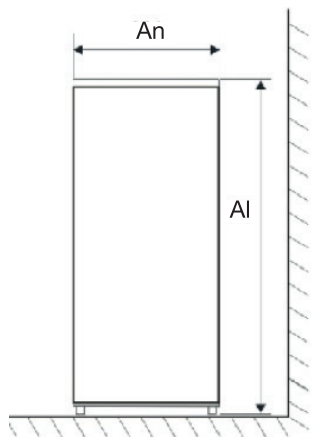

Fig. 1

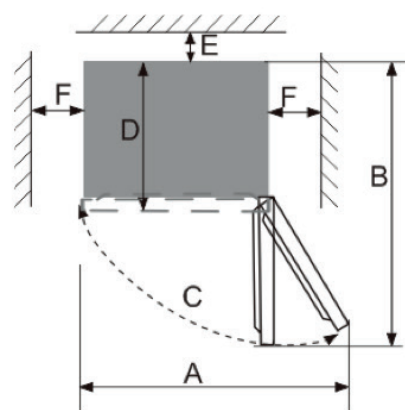

Fig. 2

- Si lo va a colocar junto a otro frigorífico o congelador, tenga cuidado de no ponerlos muy juntos para evitar la condensación en el exterior.

Nivelado

- El frigorífico debe estar nivelado para que funcione sin vibraciones. Para ello, ajuste las patas delanteras para equilibrarlo correctamente.



Clases climáticas

Coloque el frigorífico únicamente en un lugar donde la temperatura ambiente corresponda a la clase climática para la que se ha diseñado (ver la siguiente tabla). La clase climática se indica en la placa de características del exterior del frigorífico.

La tabla de abajo muestra la temperatura ambiente adecuada para cada clase climática:

Clases climáticas	Temperatura ambiente
SN	De +10 a +32 °C
N	De +16 a +32 °C
ST	De +16 a +38°C
T	De +16 a +43°C

El frigorífico **ERCV190-55hiv2** es de clase «SN/N/ST». Por debajo o por encima de los valores de temperatura ambiente indicados, el rendimiento del frigorífico se puede ver afectado, con el riesgo de que se estropeen los alimentos.

USO

Puesta en marcha



- Conecte el electrodoméstico a un enchufe con toma a tierra de fácil acceso. Se encenderá una luz indicadora de encendido. Los indicadores del panel de control se encienden.
- Al abrir la puerta de frigorífico se enciende la luz interior.

Antes de conectar el electrodoméstico a la corriente por primera vez, déjelo reposar durante dos horas si se ha transportado en posición vertical o durante 24 horas si se ha transportado en posición horizontal, para que el gas refrigerante vuelva al compresor. De lo contrario, el compresor se podría estropear.

Descripción del panel de control

Cuando el sistema de refrigeración se ponga en marcha por primera vez, todos los iconos del panel de visualización se encienden durante dos segundos.

Funciones

• Ajuste de la temperatura

Para ajustar la temperatura, pulse varias veces la tecla de ajuste  hasta alcanzar el valor deseado (entre 2 y 8°C). Se encenderá el indicador luminoso de la temperatura correspondiente.



El ciclo de selección es el siguiente:



• Selección de los modos

Hay disponibles dos modos, además de los ajustes de temperatura. Pulse la tecla de ajuste  para activar el modo deseado.



Modo Super Freeze (congelación rápida)

Este modo permite enfriar rápidamente la temperatura de la parte del congelador para que los alimentos se congelen más rápido.

- Pulse la tecla  durante 3 segundos para activar este modo.
- Una vez seleccionado este modo, el indicador del modo Super Freeze se enciende.
- La temperatura del congelador se ajusta a **-25 °C** si la temperatura ambiente es inferior a 20 °C o a **-30 °C** si la temperatura ambiente es superior a 20°C.
- Este modo se desactiva automáticamente al cabo de 52 horas. El aparato se configura automáticamente en el modo seleccionado antes.





Modo Vacaciones

Este modo permite que su aparato funcione utilizando un mínimo de energía durante sus épocas de vacaciones.

- Pulse la tecla  hasta que el indicador luminoso del modo Vacaciones se active.
- Una vez seleccionado este modo, la temperatura del congelador se ajusta a **-18 °C** y la temperatura del frigorífico a **15 °C**.
- **Atención:** no almacene ningún alimento en el aparato cuando este modo esté activado.



Encendido/Apagado

- Cuando el aparato está encendido, pulse la tecla  durante 3 segundos para apagar el aparato. El aparato emitirá un pitido indicando la parada.
- Cuando el aparato esté apagado, pulse la tecla  durante 1 segundo para encender el aparato. El aparato emitirá un pitido indicando la puesta en marcha.

La zona más fría del compartimento frigorífico

- El símbolo  indica la zona más fría del frigorífico, donde la temperatura es menor o igual a 4 °C. Se encuentra en la parte inferior del compartimento del refrigerador, como se muestra en el dibujo de la página 53.
- Dado que las baldas son extraíbles, asegúrese siempre de que la balda que delimita la zona fría esté colocada a la altura de la pegatina para garantizar la temperatura en esta zona.

Indicador de temperatura

- Para la correcta conservación de los alimentos, especialmente en la zona más fría, asegúrese de que aparezca «OK» en un círculo. Si no aparece «OK», la temperatura media de la zona es demasiado alta. Ajuste la temperatura a una posición superior.



Ajuste incorrecto



Ajuste correcto

- Con cada modificación, espere hasta que la temperatura interior del electrodoméstico se haya estabilizado antes de hacer un nuevo ajuste. Cambie la temperatura gradualmente y espere al menos 12 horas antes de realizar una nueva comprobación y una nueva modificación.
- Después de llenar el frigorífico con alimentos frescos o después de abrir la puerta repetidamente (o de manera prolongada), es normal que la inscripción «OK» no aparezca en el indicador de temperatura; espere al menos 12 horas antes de reajustar la temperatura.

consejos para almacenar alimentos

Los alimentos almacenados deben estar siempre separados y no deben tocar las paredes para que el aire frío pueda circular libremente entre ellos.

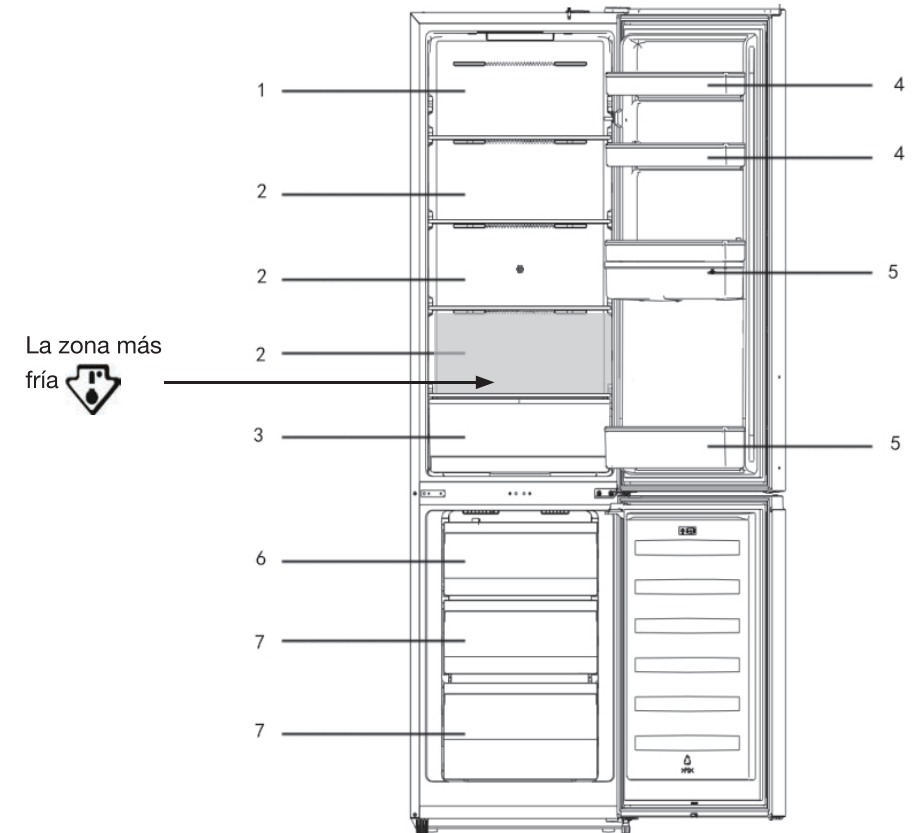

- | | |
|--|--|
| 1. Preparados caseros, yogures, quesos | fruta abiertos |
| 2. Carne, charcutería y pescado | 6. Congelación rápida / fabricación de hielo |
| 3. Fruta y verdura | 7. Conservación de alimentos ultracongelados |
| 4. Mantequilla, huevos y condimentos | |
| 5. Botellas y otras bebidas, zumos de | |

Almacenamiento de los alimentos en el compartimento refrigerador

- Guarde solo alimentos frescos, limpios y envasados en embalajes o recipientes adecuados. La carne y el pescado lavados deberán envasarse en plástico o film alimentario y, preferiblemente, consumirse en un plazo de dos días.
- Las frutas y verduras se pueden almacenar directamente en las bandejas para verduras. No es necesario empaquetarlas por separado.
- Para que el aire circule correctamente, nunca cubra las baldas con papel ni film.

Alimentos	Duración
Huevos, encurtidos, carne ahumada	Hasta 10 días
Queso	Hasta 10 días
Tubérculos	Hasta 8 días
Mantequilla fresca	Hasta 7 días
Postres, frutas, platos preparados, carne fresca picada	Hasta 2 días
Pescado, marisco	1 día

Recomendaciones para ahorrar energía

Le recomendamos que siga los siguientes consejos para ahorrar energía:

- Limite el número de veces que abre las puertas y no las deje abiertas durante demasiado tiempo para evitar que el frigorífico pierda temperatura.
- Cerciórese de que la unidad está situada lejos de cualquier fuente de calor (luz solar directa, calefacción eléctrica, vitrocerámica, etc.).
- No ajuste la temperatura a una más fría de lo necesario.
- No almacene alimentos o líquidos calientes que se evaporen en el frigorífico. Deje que los alimentos y bebidas calientes se enfríen a temperatura ambiente antes de introducirlos en el aparato.
- En caso de corte de energía eléctrica, no abra las puertas.
- Coloque la unidad en una estancia bien ventilada y sin humedad. Consulte la sección sobre la instalación del aparato.
- Siga las recomendaciones de la ilustración de la página 73 que muestra la posición correcta de las baldas y otros compartimentos del aparato. Esta es la posición ideal para ahorrar energía.

Uso del compartimento de alimentos frescos

- Ajuste la temperatura del compartimento de conservación de los alimentos frescos entre 2° y ~ 8 °C y guarde ahí los alimentos que vaya a consumir más rápidamente.
- Estante del frigorífico: cuando retire el estante, levántelo antes de tirar de él; cuando lo vuelva a colocar, introdúzcalo en posición inclinada antes de colocarlo. El borde trasero del estante debe girarse hacia arriba para evitar que los alimentos entren en contacto con la pared. Cuando saque o coloque el estante, sujételo firmemente y manipúlelo con precaución para no dañarlo.
- Compartimento para verduras: tire hacia usted el compartimento para verduras para acceder a los alimentos. Después de haber sacado o limpiado la tapa del compartimento para verduras, recuerde volver a colocarla para conservar correctamente la temperatura interna del compartimento.

Hacer cubitos de hielo

- Para hacer cubitos de hielo, vierta agua fría en la cubitera (incluido) hasta tres cuartas partes de su altura y colóquela en el compartimento de congelación durante más de 2 horas.
- Para extraer los cubitos de hielo, gire ligeramente la bandeja o colóquela bajo agua corriente durante unos segundos.
- Para reducir el tiempo de fabricación de los cubitos, puede seleccionar el modo «Congelación rápida».

Almacenamiento de alimentos congelados en el compartimento congelador

- El electrodoméstico lleva la etiqueta estándar «4 estrellas» , lo que significa que permite guardar alimentos congelados, congelar productos frescos y hacer cubitos de hielo.

Nota:

Tipo de frigorífico	Temperaturas en el compartimento más frío	Duraciones de conservación
Sin estrella	Congelador: 0 °C	Cubitos de hielo
*	Congelador: -6 °C	Cubitos de hielo Almacenamiento de alimentos congelados durante poco tiempo: 3 a 4 días*
**	Congelador: -12 °C	Cubitos de hielo Conservación de alimentos congelados: 1 a 4 semanas*
***	Compartimento de conservación: Inferior o igual a -18 °C	Cubitos de hielo Almacenamiento de alimentos congelados durante mucho tiempo: 3 a 12 meses
****	Compartimento de congelación: De -18 °C a -24 °C	Cubitos de hielo Almacenamiento de alimentos congelados durante mucho tiempo: 3 a 12 meses Congelación de productos frescos

(*) La duración de la conservación depende del tipo de alimento, consulte las instrucciones del fabricante en el envase de los alimentos.

La cantidad de alimentos que debe congelarse no debe exceder la cantidad indicada en la placa de identificación. Si la cantidad a congelar es mayor que este valor, siempre es posible la congelación en varias tandas.

- **Cuando ponga en marcha el aparato, se recomienda esperar 2 horas antes de introducir productos frescos en el congelador. Si ya está en funcionamiento, no es necesario esperar este tiempo.**
- No coloque platos calientes en el congelador hasta que se hayan enfriado, ya que se pueden estropear los alimentos ya congelados.
- Coloque los alimentos frescos que quiera congelar en el cajón superior y use los 2 cajones inferiores para guardar alimentos que ya estén congelados. No mezcle productos ya congelados con productos frescos.
- Cuando congele alimentos (carne, carne picada, pescado, etc.), divídalos en porciones para poder consumir una porción de cada vez.
- Deje un espacio de al menos 3 cm entre el alimento a congelar y la pared superior dentro de los cajones. Use un embalaje estanco y hermético, fácil de abrir y cerrar para congelar sus alimentos (bolsas de congelación, caja de conservación, etc.)

- No vuelva a congelar alimentos descongelados. Podría suponer un riesgo para su salud, por intoxicación alimentaria.
- Cuando compre alimentos congelados, asegúrese de que estén congelados en buenas condiciones y de que el envase no esté roto.
- Cuando guarde alimentos congelados, respete las condiciones de conservación indicadas en el envase. Si no hay instrucciones, se deben consumir los alimentos lo antes posible.
- Transporte los alimentos en envases adecuados para mantener su calidad y vuelva a colocarlos en el congelador lo antes posible.
- Si el envase de un alimento congelado está húmedo y huele mal, es posible que se haya conservado en malas condiciones. ¡No lo guarde!
- El tiempo de conservación de un alimento congelado depende de la temperatura ambiente, la apertura y el cierre repetidos de la puerta, el ajuste de la temperatura, el tipo de alimento y el tiempo transcurrido entre la compra del mismo y su colocación en el congelador. Respete siempre las instrucciones del envase y no sobrepase nunca la fecha de caducidad.
- **PRECAUCIÓN:** No meta botellas ni latas en el congelador. Pueden reventar al congelarse, ¡y los refrescos pueden incluso explotar! Nunca guarde refrescos, zumos, cervezas, vinos espumosos, etc. en el congelador.
- **PRECAUCIÓN:** No se meta helado ni cubitos de hielo en la boca inmediatamente después de sacarlos del congelador. El hielo muy frío puede congelarle los labios o la lengua y causarle daños.
- **PRECAUCIÓN:** No toque alimentos congelados con las manos mojadas. Se le pueden pegar las manos a la comida.
- **PRECAUCIÓN:** No utilice aparatos eléctricos dentro el frigorífico y/o congelador (por ejemplo, heladeras, batidoras, etc.).

Alimentos	Duraciones de conservación
Frutas, carne de vacuno	De 10 a 12 meses
Verduras, ternera, aves de corral	De 8 a 10 meses
Carne de caza	De 6 a 8 meses
Cerdo	De 4 a 6 meses
Carne molida o picada	4 meses
Pan, pasteles, platos preparados, pescado magro	3 meses
Tripas	2 meses
Salchichas ahumadas, pescado graso	1 meses

limpieza y mantenimiento

Limpieza



Desenchufe el frigorífico antes de limpiarlo.

Le recomendamos que lo limpie y desinfecte con regularidad.

1. Saque los alimentos congelados y frescos del frigorífico. Envuelva los alimentos congelados en varias capas de papel de periódico, tápelos y guárdelos en un lugar fresco.
2. Limpie los compartimentos del refrigerador y del congelador con una esponja empapada en agua tibia con bicarbonato de sodio.
3. Limpie los accesorios con una esponja suave y agua tibia con jabón.
4. Una vez limpios, enjuague con agua limpia y seque bien.
5. Al menos una vez al año, elimine el polvo acumulado en la parte posterior del frigorífico. Utilice un cepillo suave, un paño electrostático o una aspiradora.
6. Una vez que todo esté limpio y seco, puede poner en marcha el frigorífico.

Nunca utilice productos abrasivos o cáusticos ni estropajos de fibra dura o aluminio para limpiar el interior o el exterior.

- Procure que no entre agua en el compartimento de las lámparas de iluminación ni en otros componentes eléctricos.
- Revise **las juntas de las puertas** con regularidad para asegurarse de que estén limpias y libres de restos de comida. Las juntas de las puertas deben estar limpias en todo momento. Límpielas con agua caliente y séquelas bien.
- No limpie **las baldas de cristal** con agua caliente si están frías. El cristal podría romperse por el cambio repentino de temperatura y causar lesiones personales o daños materiales.

IMPORTANTE: No coloque aceites ni platos aceitosos en el frigorífico en recipientes sin cerrar, ya que la grasa puede dañar las superficies de plástico. Si derrama o salpica aceite sobre las superficies de plástico, limpie las partes sucias con agua caliente inmediatamente.

Desmontar las piezas

Botellero en la puerta del frigorífico:

Sujete el lado izquierdo del estante y presione el lado derecho hacia el interior. Cuando el lado derecho se suelte de la puerta, puede retirar el estante.

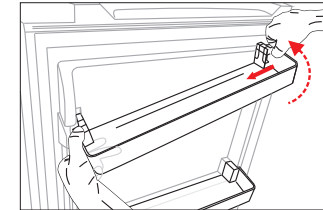

Estante del frigorífico:

Levante el estante por su extremo y tire de él hacia el exterior para retirarlo.

Descongelación

El compartimento del congelador se descongela automáticamente.

guía de solución de problemas

Soluciones a problemas frecuentes

Si el electrodoméstico funciona incorrectamente se puede deber a un problema menor que puede resolver usted mismo siguiendo las instrucciones que se indican a continuación. Antes de llamar a un técnico, realice las siguientes comprobaciones:

1) El frigorífico no funciona:

Compruebe:

- Que está enchufado.
- Que el enchufe es adecuado y está en buen estado. Para ello, conecte otro dispositivo a la misma toma de corriente.
- Que el fusible no se ha fundido ni está defectuoso.

2) El frigorífico no funciona de manera óptima:

Compruebe:

- Que no lo ha llenado excesivamente.
- Que las puertas están bien cerradas y que no se las ha dejado abiertas durante mucho tiempo.
- Que no ha metido comida caliente.
- Que el frigorífico no se encuentra cerca de una fuente de calor,
- Que el espacio que queda en la parte trasera y a los lados del electrodoméstico es suficiente.

3) El frigorífico hace ruido:

El gas refrigerante que fluye a través del circuito de refrigeración a veces puede hacer un pequeño ruido, incluso cuando el compresor no está funcionando. No se preocupe, es completamente normal.

Si oye un ruido diferente, compruebe:

- Que el frigorífico está recto.
- Que nada toca la parte de atrás.
- Que el contenido del frigorífico no vibra.

Si estos consejos no le ayudan a resolver un problema específico, no intente reparar el electrodoméstico usted mismo; póngase en contacto con el servicio técnico del distribuidor.

Las reparaciones del frigorífico solo las deben realizar los técnicos de mantenimiento cualificados. Las reparaciones inadecuadas pueden suponer riesgos para los usuarios y la garantía no las cubre.

Ruido durante el funcionamiento

Los siguientes ruidos son típicos del funcionamiento del electrodoméstico:

• **Chisporroteo (agrietamiento del hielo):**

Este ruido se escucha durante el proceso automático de descongelación.

También se puede escuchar cuando el frigorífico se está enfriando o calentando (dilatación de los materiales).

• **Chasquido:**

Se escucha cuando el compresor arranca o se detiene.

• **Ruido del compresor:**

Es el ruido normal del motor. Indica que el compresor funciona normalmente. Si el compresor está encendido, el ruido puede aumentar ligeramente durante un corto periodo de tiempo.

• **Sonido de burbujas y gorgoteos:**

Este ruido se oye cuando el líquido refrigerante fluye a través del serpentín dentro del sistema.

• **Sonido de agua que corre:**

Es el ruido normal del agua que fluye hacia el recipiente de evaporación durante el proceso de descongelación. Se puede escuchar durante el proceso de descongelación en el interior.

En caso de ausencia o desuso prolongado

Si no utiliza el electrodoméstico durante un largo periodo de tiempo, vacíelo, desenchúfelo, límpielo y deje la puerta abierta para evitar la formación de moho y olores.

En caso de corte de energía

- Si la avería es de corta duración, no hay riesgo de deterioro de los alimentos. **Sin embargo, no abra las puertas.** La autonomía de funcionamiento de su equipo se reduce considerablemente en función de lo lleno que esté el frigorífico.
- Cuando la unidad vuelve a estar encendida, el compartimento del refrigerador y el compartimento de congelación funcionan con los ajustes definidos antes del corte de la corriente.
- Si la avería se va a prolongar, transfiera los alimentos congelados a otro congelador.
- Tan pronto como comience a descongelar, consuma los alimentos lo más rápido posible.
- **¡Atención! Los alimentos descongelados no deben volver a congelarse.**
- Para evitar daños al aparato en caso de cortes y restablecimientos de corriente, el aparato no arrancará inmediatamente si el tiempo de corte de corriente es inferior a 5 minutos.

Iluminación interior

El frigorífico tiene luz LED. Este tipo de luces está diseñado para funcionar durante más tiempo que una bombilla convencional. Póngase en contacto con el servicio técnico del distribuidor en caso de que la iluminación sea defectuosa.





Este aparato contiene una fuente luminosa de clase de eficacia energética 'F'.

La fuente luminosa de este aparato solo puede ser cambiada por ingenieros cualificados.

Procedimiento de inversión del sentido de apertura de las puertas



https://boulanger.scene7.com/is/content/Boulanger/3497674181826_n_0

 INFORMATION	
	
<small>SUPPLIER'S NAME</small>	<small>MODEL IDENTIFIER → (*)</small>
	

Puede encontrar la información sobre los modelos, tal como se encuentra registrada en la base de datos de productos, en el sitio web siguiente, buscando por el número de identificación de su modelo (*), que se encuentra en la etiqueta energética :
<https://eprel.ec.europa.eu/>

La vida útil de su aparato es de **5 años**. Durante ese periodo, tendrá a su disposición piezas de recambio originales para garantizar el funcionamiento correcto del aparato.

Enlace al sitio web del proveedor, donde puede consultar la información indicada en el anexo, apartado 4 a), del Reglamento (UE) 2019/2022 de la Comisión:

<https://www.boulanger.com/info/assistance/>

Sie haben sich für ein Produkt der Marke Essentiel b entschieden, und wir danken Ihnen für Ihr Vertrauen. Wir legen ganz besonderen Wert auf die **ZUVERLÄSSIGKEIT**, die **BENUTZERFREUNDLICHKEIT** und das **DESIGN** unserer Produkte.

Wir hoffen daher, dass diese Kühl- und Gefrierkombination Sie rundum zufriedenstellt.

auspacken

- Entfernen Sie die Transportverpackung.
- Überprüfen Sie das Gerät auf Transportschäden. Beschädigte Geräte dürfen auf keinen Fall angeschlossen werden! Wenn das Gerät beschädigt ist, wenden Sie sich bitte an Ihren Händler.
- Entfernen Sie Klebebänder und sämtliche Verpackungsmaterialien im Inneren und an der Außenseite des Geräts vollständig.

Vor dem ersten Gebrauch

- Reinigen Sie den Innenraum des Geräts mit lauwarmem Wasser mit etwas weißem Essig. Verwenden Sie keine Seife und kein Reinigungsmittel, da sich der Geruch möglicherweise nicht verflüchtigt. Trocknen Sie das Gerät nach der Reinigung vollständig ab. Reinigen Sie die elektrischen Bauteile nur mit einem weichen Lappen.
- Sie können *White Spirit* verwenden, um Klebebandrückstände an der Außenseite zu entfernen.
- **Um das Gerät zu reinigen, müssen Sie es immer vom Stromnetz trennen, die Sicherungen entfernen oder die Hauptsicherung ausschalten.**

installation

Installationsort

- Stellen Sie Ihre Kühl- und Gefrierkombination immer auf eine stabile und ebene Fläche. Ihr Gerät ist schwer, wenn es mit Lebensmitteln gefüllt ist, daher muss es auf einem soliden und widerstandsfähigen Untergrund stehen.
- Das Gerät muss in einem trockenen und gut gelüfteten Raum installiert werden, in dem Raumtemperatur herrscht. Beziehen Sie sich auf die Tabelle im nachfolgenden Abschnitt „Klimaklasse“.
- Stellen Sie keine Geräte auf den Kühlschrank, die Wärme erzeugen (Mikrowelle, Toaster usw.).
- Das Gerät darf nicht direktem Sonnenlicht ausgesetzt werden.

- Das Gerät darf nicht Regen ausgesetzt werden.
- Das Gerät darf nicht neben einem Heizkörper, einem Herd oder einer anderen Wärmequelle installiert werden.
- **Der Energieverbrauch und der effiziente Betrieb des Geräts werden durch die Raumtemperatur beeinflusst.**
- Das Gerät muss so installiert werden, dass die Steckdose zugänglich bleibt.
- Das Gerät kann freistehend, neben einem Möbel oder vor einer Wand installiert werden. Achten Sie darauf, ausreichend Platz um das Gerät herum zu lassen, um die Tür und die Schubladen bequem öffnen zu können.
- Vergewissern Sie sich, dass das Gerät nach der Installation nicht auf dem Netzkabel steht.
- **Lassen Sie das Gerät zwei Stunden lang ruhen, wenn es senkrecht transportiert wurde, bevor Sie es zum ersten Mal an eine Steckdose anschließen, oder 24 Stunden lang, wenn es waagrecht transportiert wurde, damit das Kältemittelgas wieder in den Kompressor sinken kann. Die Nichteinhaltung dieser Frist kann den Kompressor beschädigen.**

Ausreichende Belüftung

- Achten Sie darauf, dass die Luft frei um das Gerät zirkulieren kann.
- Um die ordnungsgemäße Funktionsweise des Geräts zu garantieren, achten Sie darauf, dass die Lüftungsöffnungen nicht blockiert werden.

Abmessungen in mm:

B	T	H	A	B	C (°)	E	F
550	556	1779	940	1120-1140	135	50-70	100



Abb. 1



Abb. 2

- Wenn Ihr Gerät neben einem anderen Kühl- oder Gefrierschrank installiert werden muss, achten Sie darauf, dass sich die beiden Geräte nicht berühren, damit sich an der Außenseite kein Kondenswasser bildet.

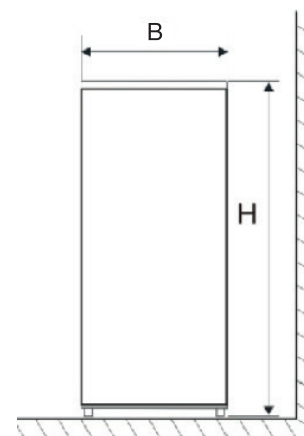
Ausrichtung in die waagrechte Lage

- Damit es ohne Vibration funktioniert, muss das Gerät in die waagrechte Lage ausgerichtet werden. Passen Sie hierzu die verstellbaren Füße an, um das Gerät korrekt auszurichten.

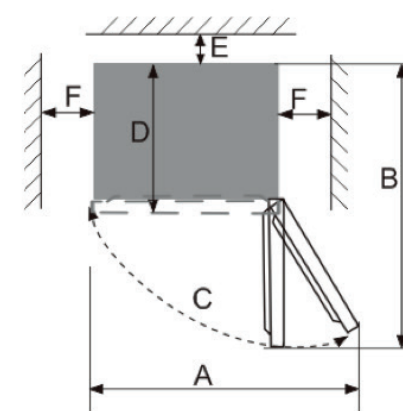
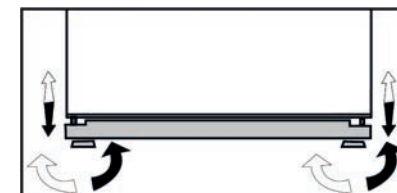

Klimaklasse

Installieren Sie das Gerät nur in Räumen, in denen die Raumtemperatur der Klimaklasse entspricht, für die es entwickelt wurde (siehe nachstehende Tabelle). Die Klimaklasse ist auf dem Typenschild an der Außenseite des Geräts angegeben.

In der nachstehenden Tabelle ist die geeignete Raumtemperatur für jede Klimaklasse angegeben.

Klimaklasse	Raumtemperatur
SN	Von +10 bis +32 °C
N	Von +16 bis +32 °C
ST	Von +16 bis +38°C
T	Von +16 bis +43°C

Ihr Kühlschrank **ERCV190-55hiv2** ist in die Klimaklasse "SN/N/ST" eingestuft. Werden die angegebenen Umgebungstemperaturen über- oder unterschritten, kann die Leistungsfähigkeit Ihres Geräts beeinträchtigt werden und es besteht das Risiko, dass Lebensmittel verderben.

gebrauch

Inbetriebnahme

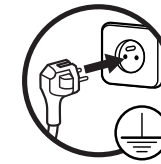

- Schließen Sie das Gerät an eine geerdete und leicht zugängliche Netzsteckdose an. Die Spannungsleuchte geht an. Die LEDs auf der Bedienleiste leuchten auf.
- Wenn die Tür geöffnet ist, geht die Beleuchtung im Kühlfach an.

Lassen Sie das Gerät zwei Stunden lang ruhen, wenn es senkrecht transportiert wurde, bevor Sie es zum ersten Mal an eine Steckdose anschließen, oder 24 Stunden lang, wenn es waagrecht transportiert wurde, damit das Kältemittelgas wieder in den Kompressor sinken kann. Die Nichteinhaltung dieser Frist kann den Kompressor beschädigen.

DE

Beschreibung des Bedienfelds

Wenn das Kühlsystem zum ersten Mal eingeschaltet wird, leuchten alle Symbole des Anzeigefeldes zwei Sekunden lang auf.

Funktionen

• Temperatureinstellung

Um die Temperatur einzustellen, drücken Sie die Einstelltaste  mehrmals, bis die gewünschte Einstellung erreicht ist (zwischen 2 und 8 °C). Die Leuchtanzeige der entsprechenden Temperatur leuchtet auf.



Der Auswahlzyklus ist wie folgt:



• Auswahl der Betriebsmodi

Neben den Temperatureinstellungen stehen zwei Modi zur Verfügung. Drücken Sie die Einstelltaste , um den gewünschten Modus zu aktivieren.



Super Freeze-Modus (Schnellgefrieren)

In diesem Modus wird die Temperatur im Gefrierteil schnell heruntergekühlt, sodass die Lebensmittel schneller gefrieren können.

- Drücken Sie die Taste  für 3 Sekunden, um diesen Modus zu aktivieren.
- Wenn Sie diesen Modus ausgewählt haben, leuchtet die Leuchtanzeige für den Super Freeze-Modus auf.
- Die Temperatur des Gefrierschranks wird auf **-25 °C** eingestellt, wenn die Umgebungstemperatur unter 20 °C liegt, oder auf **-30 °C**, wenn die Umgebungstemperatur über 20 °C liegt.
- Dieser Modus schaltet sich automatisch nach 52 Stunden aus. Das Gerät wird dann automatisch auf den zuvor gewählten Modus eingestellt.





Urlaubsmodus

Dieser Modus ermöglicht es Ihnen, den Energieverbrauch Ihres Geräts während Ihrer Urlaubszeit zu minimieren.

- Drücken Sie die Taste , bis die Anzeigeleuchte für den Urlaubsmodus aufleuchtet.
- Wenn Sie diesen Modus ausgewählt haben, wird die Temperatur des Gefrierschranks auf **-18 °C** und die Temperatur des Kühlschranks auf **15 °C** eingestellt.
- **Achtung:** Lagern Sie keine Lebensmittel im Gerät, wenn dieser Modus aktiviert ist.



Ein/Aus

- Wenn das Gerät eingeschaltet ist, drücken Sie die Taste  für 3 Sekunden, um das Gerät auszuschalten. Das Gerät gibt einen Signalton aus, der das Ausschalten anzeigt.
- Wenn das Gerät ausgeschaltet ist, drücken Sie die Taste  für 1 Sekunde, um das Gerät einzuschalten. Das Gerät gibt einen Signalton aus, der das Einschalten anzeigt.

Kältester Bereich im Kühlfach

- Das Symbol  kennzeichnet den kältesten Bereich in Ihrem Kühlschrank, dessen Temperatur niedriger oder gleich 4 °C ist. Er befindet sich unten im Kühlfach, wie auf der Abbildung auf Seite 74 dargestellt.
- Die Ablagen sind herausnehmbar. Achten Sie immer darauf, dass die Ablage, die den kältesten Bereich eingrenzt, auf Höhe des Aufklebers positioniert ist, um die Temperatur in diesem Bereich zu garantieren.

Temperaturanzeige

- Um die Lebensmittel richtig in Ihrem Kühlschrank und insbesondere im kältesten Bereich zu lagern, achten Sie darauf, dass auf der Anzeige „OK“ angezeigt wird. Wenn „OK“ nicht angezeigt wird, ist die durchschnittliche Temperatur in dem Bereich zu hoch. In diesem Fall müssen Sie die Temperatureinstellung des Kühlschranks auf eine höhere Position einstellen.



Falsche Einstellung



Korrekte Einstellung

- Warten Sie bei jeder Änderung, bis sich die Temperatur im Inneren des Geräts stabilisiert, bevor Sie wenn nötig eine weitere Einstellung vornehmen. Ändern Sie die Temperatur nur schrittweise und warten Sie mindestens 12 Stunden, bevor Sie eine erneute Prüfung und bei Bedarf eine weitere Änderung vornehmen.
- Nachdem Sie das Gerät mit frischen Lebensmitteln gefüllt haben oder nach dem wiederholten (oder längeren) Öffnen der Tür ist es normal, dass auf der Temperaturanzeige nicht „OK“ angezeigt wird. Warten Sie mindestens 12 Stunden, bevor Sie die Temperatur bei Bedarf erneut anpassen.

hinweise zur Lagerung von Lebensmitteln

Die gelagerten Lebensmittel müssen untereinander Abstand haben und dürfen die Wände des Geräts nicht berühren, damit die kalte Luft frei zirkulieren kann.

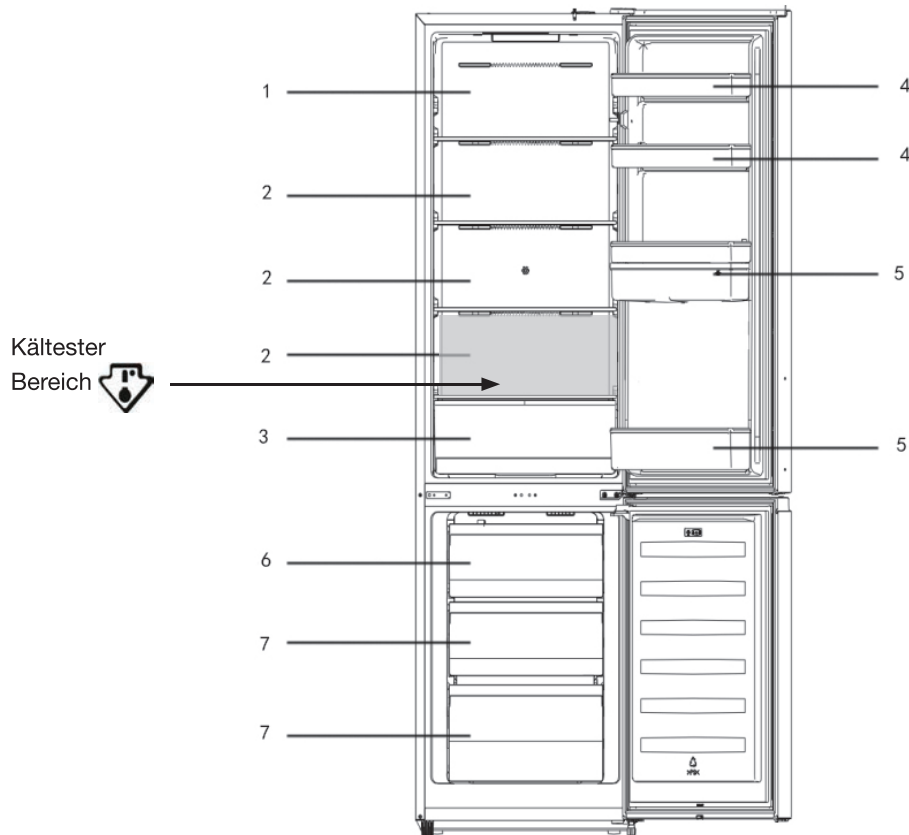

1. Hausgemachte Zubereitungen, Joghurt, Käse
2. Fleisch, Wurstwaren, Fisch
3. Obst und Gemüse
4. Butter, Eier, Würzmittel
5. Flaschen und andere Getränke, offene

6. Schnellgefrierfunktion / Eiswürfelbereitung
7. Aufbewahrung von tiefgekühlten Lebensmitteln

Aufbewahrung von Lebensmitteln im Kühlfach

- Stellen Sie nur frische, gereinigte und in Verpackungen oder Lebensmittelbehältern verpackte Lebensmittel in den Kühlschrank. Fleisch und gewaschener Fisch müssen in Plastikfolie oder Frischhaltefolie verpackt gelagert und möglichst innerhalb von zwei Tagen verbraucht werden.
- Obst und Gemüse kann direkt in der Gemüseschublade verstaut werden. Eine separate Verpackung ist nicht notwendig.
- Damit die Luft richtig zirkulieren kann, bedecken Sie die Ablagen niemals mit Papier oder Plastikfolie.

Speise	Lagerdauer
Eier, Marinaden, geräuchertes Fleisch	bis zu 10 Tage
Käse	bis zu 10 Tage
Wurzelgemüse	bis zu 8 Tage
Frische Butter	bis zu 7 Tage
Desserts, Obst, gegarte Gerichte, frisches Hackfleisch	bis zu 2 Tage
Fisch, Meeresfrüchte	1 Tag

Energiesparempfehlungen

Wir empfehlen Ihnen, die folgenden Hinweise zu befolgen, um Energie einzusparen:

- Öffnen Sie die Türen nicht zu häufig und lassen Sie sie nicht zu lange geöffnet, um einen Temperaturanstieg im Innenraum des Geräts zu verhindern.
- Stellen Sie sicher, dass sich das Gerät nicht in der Nähe einer Wärmequelle befindet (direkte Sonneneinstrahlung, Elektroheizung, Kochplatten usw.).
- Stellen Sie die Temperatur nicht niedriger ein als nötig.
- Lagern Sie keine warmen Lebensmittel oder Flüssigkeiten, die im Gerät verdampfen oder verdunsten. Lassen Sie warme Lebensmittel und heiße Getränke auf Raumtemperatur abkühlen, bevor Sie sie in den Kühlschrank stellen.
- Wenn der Strom ausgefallen ist, öffnen Sie nicht die Gerätetüren.
- Stellen Sie das Gerät in einem gut gelüfteten und trockenen Raum auf. Bitte beziehen Sie sich auf das Kapitel zur Installation des Geräts.
- Befolgen Sie die Empfehlungen der Abbildung auf Seite 102, die die korrekte Positionierung der Böden und der anderen Fächer des Geräts anzeigt. Es handelt sich um die optimale Positionierung, um Energie einzusparen.

Verwendung des Frischefachs

- Stellen Sie die Temperatur des Fachs für die Aufbewahrung von frischen Lebensmitteln auf eine Temperatur zwischen 2° und ~ 8 °C und bewahren Sie dort Lebensmittel auf, die Sie schnell verbrauchen.
- Einlegeboden im Kühlschrank: Bevor Sie den Einlegeboden herausnehmen, heben Sie ihn leicht an. Beim Hineinschieben halten Sie den Einlegeboden leicht geneigt. Die hintere Kante des Einlegebodens muss nach oben zeigen, um zu verhindern, dass die Lebensmittel mit der Rückwand in Kontakt kommen. Hantieren Sie beim Herausnehmen oder Einlegen vorsichtig mit dem Einlegeboden, um ihn nicht zu beschädigen.
- Gemüsefach: Ziehen Sie am Gemüsefach, um an die Lebensmittel heranzukommen. Nachdem Sie den Deckel des Gemüsefachs herausgenommen oder gereinigt haben, vergessen Sie nicht, ihn wieder einzusetzen, um die Temperatur im Fach beizubehalten.

Herstellung von Eiswürfeln

- Um Eiswürfel herzustellen, füllen Sie die Eiswürfelschale (mitgeliefert) zu drei Vierteln mit kaltem Wasser und stellen Sie sie länger als zwei Stunden ins Gefrierfach.
- Um die Eiswürfel aus der Schale zu lösen, biegen Sie die Schale vorsichtig hin und her oder halten Sie sie für einige Sekunden unter fließendes Wasser.
- Um die Herstellungszeit für Eiswürfen zu verkürzen, können Sie den Modus „SuperFrost“ (Schnellgefrierfunktion) einstellen.

Aufbewahrung von gefrorenen Lebensmitteln im Gefrierfach

- Ihr Gerät ist mit 4 Sternen  gekennzeichnet, das heißt, dass Sie gefrorene Lebensmittel darin aufbewahren, frische Lebensmittel einfrieren und Eiswürfel herstellen können.

Hinweis:

Gerätetyp	Temperatur im kältesten Fach	Lagerdauer
Null Sterne	Tiefkühlfach: 0°C	Eiswürfel
*	Tiefkühlfach: -6°C	Eiswürfel Kurzfristige Lagerung von tiefgekühlten Lebensmitteln: 3 bis 4 Tage*
**	Tiefkühlfach: -12°C	Eiswürfel Mittelfristige Lagerung von tiefgekühlten Lebensmitteln: 1 bis 4 Wochen*
***	Lagerfach: unter oder gleich -18°C	Eiswürfel Langfristige Lagerung von tiefgekühlten Lebensmitteln: 3 bis 12 Monate
****	Gefrierfach: -18°C bis -24°C	Eiswürfel Langfristige Lagerung von tiefgekühlten Lebensmitteln: 3 bis 12 Monate Einfrieren von frischen Lebensmitteln möglich

(*) Die Lagerdauer hängt von der Art des Gefrierguts ab. Lesen Sie hierzu die Herstellerangaben auf der Packung der Lebensmittel.

Die Menge an Lebensmitteln, die eingefroren werden sollen, darf nicht die auf dem Typenschild des Geräts angegebene Menge überschreiten. Wenn die Menge an Lebensmitteln, die eingefroren werden sollen, diesen Wert übersteigt, ist es durchaus möglich, das Einfrieren in mehreren Schritten vorzunehmen.

- **Nach der Inbetriebnahme des Geräts wird empfohlen, 2 Stunden zu warten, bevor Sie frische Produkte in das Gefrierfach legen. Wenn das Gerät bereits in Betrieb ist, ist diese Frist nicht notwendig.**
- Stellen Sie keine warmen Speisen ins Gefrierfach, lassen Sie sie vollständig abkühlen, um zu verhindern, dass die anderen bereits gefrorenen Speisen verderben.
- Legen Sie frische Lebensmittel, die Sie einfrieren wollen, in die obere Schublade und verwenden Sie die 2 unteren Schubladen, um bereits gefrorene Produkte aufzubewahren. Mischen Sie bereits gefrorene Produkte nicht mit frischen Produkten.
- Wenn Sie Lebensmittel einfrieren möchten (Fleisch, Hackfleisch, Fisch usw.) portionieren Sie sie, damit sie auf einmal verzehrt werden können.
- Lassen Sie mindestens 3 cm Abstand zwischen den Lebensmitteln, die Sie einfrieren wollen, und der oberen Wand im Inneren der Schubladen. Verwenden Sie eine undurchlässige und luftdichte, leicht zu öffnende und zu verschließende Verpackung, um Ihre Lebensmittel einzufrieren (Gefrierbeutel, Vorratsdosen usw.).

- Frieren Sie aufgetaute Lebensmittel nicht wieder ein. Dies könnte zu Gesundheitsgefahren wie Lebensmittelvergiftungen führen.
- Wenn Sie tiefgefrorene Lebensmittel kaufen, stellen Sie sicher, dass sie unter geeigneten Bedingungen aufbewahrt wurden und dass die Verpackung intakt ist.
- Wenn Sie tiefgefrorene Lebensmittel verräumen, müssen die Angaben zur Aufbewahrung auf der Verpackung eingehalten werden. Wenn keine Angaben vorhanden sind, müssen die Lebensmittel so schnell wie möglich verzehrt werden.
- Die Lebensmittel müssen in geeigneten Verpackungen transportiert werden, um ihre Qualität zu erhalten, und so schnell wie möglich ins Gefrierfach gelegt werden.
- Wenn die Verpackung eines tiefgefrorenen Lebensmittels feucht ist und schlecht riecht, wurde es zuvor möglicherweise falsch aufbewahrt. Legen Sie dieses Lebensmittel nicht in den Gefrierschrank!
- Die Aufbewahrungsdauer von tiefgefrorenen Lebensmitteln hängt von der Raumtemperatur, der Häufigkeit des Öffnens und Schließens der Tür, der Temperatureinstellung, der Lebensmittelart und der seit dem Kauf und der Lagerung im Gefrierschrank vergangenen Zeit ab. Beachten Sie immer die Anweisungen auf der Verpackung und überschreiten Sie nicht das Haltbarkeitsdatum.
- **WARNUNG:** Flaschen und Dosen dürfen nicht ins Gefrierfach gelegt werden. Sie können beim Gefrieren platzen und Getränke mit Kohlensäure können sogar explodieren. Lagern Sie niemals Softdrinks, Saft, Bier, Schaumweine usw. im Gefrierfach.
- **WARNUNG:** Verzehren Sie Eiscreme oder Eiswürfel nicht direkt nach der Entnahme aus dem Gefrierfach. Das sehr kalte Eis kann an den Lippen oder der Zunge festfrieren und Verletzungen verursachen.
- **WARNUNG:** Berühren Sie tiefgefrorene Lebensmittel nicht mit nassen Händen. Sie könnten an der Haut festkleben.
- **WARNUNG:** Verwenden Sie keine elektrischen Geräte im Kühl- und/oder Gefrierschrank (zum Beispiel elektrische Sorbetmaschinen, Mixer usw.)

Speise	Lagerdauer
Obst, Rindfleisch	10 bis 12 Monate
Gemüse, Kalbfleisch, Geflügel	8 bis 10 Monate
Wildfleisch	6 bis 8 Monate
Schweinefleisch	4 bis 6 Monate
Hackfleisch oder in Stücke geschnittenes Fleisch	4 Monate
Brot, Kuchen, gegarte Gerichte, magerer Fisch	3 Monate
Innereien	2 Monate
Geräucherte Wurst, fetter Fisch	1 Monate

reinigung und Instandhaltung

Reinigung



Trennen Sie das Gerät vom Stromnetz, bevor Sie es reinigen.

Wir empfehlen, Ihr Gerät regelmäßig zu reinigen und zu desinfizieren.

1. Nehmen Sie die gefrorenen und gekühlten Lebensmittel aus dem Gerät. Wickeln Sie die gefrorenen Lebensmittel in mehrere Lagen Zeitungspapier ein, decken Sie sie ab und lagern Sie sie an einem kühlen Ort.
2. Reinigen Sie das Kühl- und Gefrierfach mit einem mit einer Natriumbicarbonat-Lösung und lauwarmem Wasser getränkten Schwamm.
3. Reinigen Sie das Zubehör mit einem weichen Schwamm und lauwarmem Seifenwasser.
4. Spülen Sie es anschließend mit klarem Wasser ab und trocknen Sie es vollständig.
5. Entfernen Sie mindestens einmal pro Jahr den Staub, der sich auf der Rückseite des Geräts ansammelt. Verwenden Sie hierzu eine weiche Bürste, ein elektrostatisches Tuch oder einen Staubsauger.
6. Wenn alles trocken und sauber ist, kann das Gerät wieder in Betrieb genommen werden.

Verwenden Sie niemals scheuernde oder ätzende Produkte und keine Kratzschwämme, um Ihr Gerät innen und außen zu reinigen.

- Achten Sie darauf, dass kein Wasser in die Lampengehäuse und andere elektrische Elemente läuft.
- Kontrollieren Sie regelmäßig **die Türdichtungen**, um sicherzustellen, dass sie sauber sind und sich keine Lebensmittlrückstände darin befinden. Die Türdichtungen müssen immer sauber gehalten werden. Reinigen Sie sie mit warmem Wasser und trocknen Sie sie gut.
- Reinigen Sie **die Glasablagen** nicht mit heißem Wasser, wenn sie kalt sind. Das Glas könnte aufgrund des plötzlichen Temperaturunterschieds springen und Verletzungen oder materielle Schäden verursachen.

WICHTIG: Stellen Sie keine Öle oder öligen Gerichte in unverschlossenen Behältern in den Kühlschrank, da Fette die Kunststoffoberflächen des Kühlschranks beschädigen können. Wenn Öl auf die Kunststoffoberflächen spritzt oder verschüttet wird, reinigen Sie die schmutzigen Teile sofort mit warmem Wasser.

Bauen Sie die Teile ab

Fach für Flaschen in der Tür des Kühlschranks:

Halten Sie die linke Seite der Türablage fest und drücken Sie die rechte Seite nach innen.

Wenn sich die rechte Seite von der Tür gelöst hat, können Sie die Türablage abnehmen.

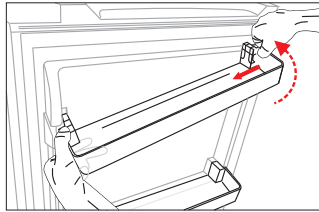

Einlegeboden des Kühlschranks:

Heben Sie den Einlegeboden am Rand an und ziehen Sie ihn dann nach draußen.

Abtauen

Das Gefrierfach taut automatisch ab.

fehlerbehebung

Funktionsstörungen beheben

Eine Funktionsstörung kann auf ein geringfügiges Problem zurückzuführen sein, das Sie mithilfe der folgenden Anleitung selbst beheben können. Überprüfen Sie folgendes, bevor Sie sich an einen Techniker wenden:

1) Ihr Kühlschrank funktioniert nicht:

Stellen Sie sicher, dass:

- er angeschlossen ist,
- die Steckdose geeignet und in einem guten Zustand ist. Schließen Sie hierzu ein anderes Gerät an dieselbe Steckdose an.
- die Sicherung nicht durchgebrannt ist bzw. dass sie korrekt funktioniert.

2) Ihr Kühlschrank funktioniert nicht optimal:

Stellen Sie sicher, dass:

- Sie ihn nicht überladen haben,
- die Türen richtig geschlossen sind und nicht zu lange geöffnet waren,
- Sie keine warmen Speisen in den Kühlschrank gestellt haben,
- das Gerät nicht neben einer Wärmequelle steht,
- der Abstand an der Rückseite und an den Seiten des Geräts ausreichend ist,

3) Das Gerät ist laut:

Das Kühlgas, das im Kühlkreislauf zirkuliert, kann Geräusche verursachen, auch wenn der Kompressor nicht läuft. Keine Sorge, das ist ganz normal.

Wenn Sie ein anderes Geräusch hören, stellen Sie sicher, dass:

- das Gerät gerade steht,
- die Rückseite frei ist,
- der Inhalt des Geräts nicht vibriert.

Wenn Sie Ihr Problem mit diesen Informationen nicht lösen können, wenden Sie sich an den Kundenservice Ihres Händlers. Versuchen Sie nicht, das Gerät selbst zu reparieren.

Reparaturen Ihres Geräts dürfen nur von qualifizierten Servicetechnikern durchgeführt werden. Unsachgemäß durchgeführte Reparaturen können zu einer Gefahr für den Benutzer führen und werden von der Garantie nicht abgedeckt.

Geräusche während des Betriebs

Folgende Geräusche sind normal, wenn das Gerät in Betrieb ist:

• **Knistern (Knacken des Eises):**

Dieses Geräusch ist beim automatischen Abtauen zu hören.

Eventuell hören Sie es auch, wenn der Kühlschrank abkühlt oder sich erwärmt (die Materialien, aus denen der Kühlschrank besteht, dehnen sich aus).

• **Klappern:**

Dieses Geräusch ist zu hören, wenn der Kompressor startet oder stoppt.

• **Kompressorgeräusch:**

Es handelt sich um das normale Motorgeräusch. Dieses Geräusch weist darauf hin, dass der Kompressor normal funktioniert. Wenn der Kompressor anspringt, kann sich das Geräusch kurz leicht verstärken.

- **Blasen- und Blubbergeräusch:**

Dieses Geräusch ist zu hören, wenn die Kühlflüssigkeit durch die Schläuche im Inneren des Systems fließt.

- **Geräusch von fließendem Wasser:**

Es handelt sich um das normale Geräusch des Wassers, das während des Abtauprozesses in den Auffangbehälter fließt. Dieses Geräusch ist zu hören, wenn das Gerät abgetaut wird.

Bei Abwesenheit oder wenn es länger nicht verwendet wird

Wenn Sie das Gerät längere Zeit nicht verwenden, leeren Sie es, ziehen Sie den Stecker ab, reinigen Sie es und lassen Sie die Türen geöffnet, um Schimmel- und Geruchsbildung zu vermeiden.

Bei einem Stromausfall

- Wenn der Stromausfall von kurzer Dauer ist, besteht keine Gefahr, dass die Lebensmittel verderben. **Öffnen Sie jedoch nicht die Türen.** Die Betriebsautonomie Ihres Geräts kann sich je nach Füllung des Geräts stark verkürzen.
- Wenn die Stromversorgung wiederhergestellt ist, schalten sich das Kühl- und das Gefrierfach mit den gleichen Einstellungen wie vor dem Stromausfall wieder ein.
- Wenn der Strom länger ausfällt, stellen Sie die gekühlten und gefrorenen Produkte in einen anderen Kühl- bzw. Gefrierschrank.
- Wenn Sie feststellen, dass die Produkte auftauen, verzehren Sie sie so schnell wie möglich.
- **Achtung! Aufgetaute Lebensmittel dürfen nicht wieder eingefroren werden.**
- Um Schäden zu vermeiden, schaltet sich das Gerät bei einem plötzlichen Stromausfall und einer plötzlichen Wiederherstellung der Stromversorgung nicht sofort wieder ein, wenn die Dauer des Stromausfalls weniger als 5 Minuten beträgt.

Innenbeleuchtung

Ihr Gerät ist mit einer LED-Beleuchtung ausgestattet. Dieser Beleuchtungstyp funktioniert länger als herkömmliche Glühbirnen. Wenden Sie sich an die Serviceabteilung Ihres Händlers, wenn die Beleuchtung defekt ist.

Dieses Produkt enthält eine Lichtquelle der Energieeffizienzklasse „F“.
Die Lichtquelle in diesem Produkt darf nur von qualifizierten Ingenieuren ausgetauscht werden.

Vorgehen zur Änderung der Türöffnungsrichtung



https://boulanger.scene7.com/is/content/Boulanger/3497674181826_n_0

i INFORMATION	
<p>SUPPLIER'S NAME: A MODEL IDENTIFIER → (*): A</p>	Sie finden die in der Produktdatenbank registrierten Modellinformationen auf der folgenden Website, indem Sie nach der auf dem Energieetikett angegebenen Modell-ID (*) suchen : https://eprel.ec.europa.eu/

Die Lebensdauer Ihres Gerätes beträgt **5 Jahre**. Während dieser Zeit sind Original-Ersatzteile erhältlich, um den ordnungsgemäßen Betrieb des Geräts zu gewährleisten.

Internet-Link zur Website des Lieferanten, auf der die in Punkt 4 a) des Anhangs der Verordnung (EU) 2019/2019 der Kommission genannten Informationen zu finden sind:
<https://www.boulanger.com/info/assistance/>

U hebt een product van het merk Essentiel b gekocht en we danken u daarvoor. Wij besteden de veel zorg aan de **BETROUWBAARHEID**, het **GEBRUIKSGEMAK** en het **DESIGN** van onze producten.

Wij hopen dat deze koel-vriescombinatie volledig aan uw verwachtingen zal voldoen.

uitpakken

- Verwijder de transportverpakking.
- Controleer of het apparaat geen transportschade heeft opgelopen. Schakel in geen geval een beschadigd apparaat in! Neem als het apparaat beschadigd is contact op met uw verkoper.
- Verwijder de hechttape en alle verpakkingsmaterialen aan de binnen- en buitenzijde van het apparaat.

Voor het eerste gebruik

- Reinig de binnenzijde met lauw water met een beetje witte azijn. Gebruik geen zeep of reinigingsmiddel, want de geur kan blijven hangen. Droog het apparaat grondig af na de reiniging. Reinig elektrische onderdelen alleen met een zachte doek.
- U kunt *white spirit* gebruiken om de taperesten aan de buitenzijde van het apparaat te verwijderen.
- **Voor de reiniging dient het apparaat altijd afgekoppeld te worden, dienen de zekeringen verwijderd of de hoofdschakelaar uitgeschakeld te worden.**

installatie

Installatieplaats

- Zet uw koelkast altijd op een stabiele en vlakke ondergrond. Eenmaal gevuld met voedingswaren is uw apparaat zwaar: het dient daarom op een stevige en bestendige ondergrond geplaatst te worden.
- Het apparaat dient in een droge en goed geventileerde ruimte op kamertemperatuur geïnstalleerd te worden. Raadpleeg de tabel 'Klimaatklasse' in de volgende sectie.
- Zet nooit op de koelkast een apparaat dat warmte afgeeft (magnetron, broodrooster, enz.)
- Het apparaat mag niet blootgesteld worden aan direct zonlicht.
- Het apparaat mag niet blootgesteld worden aan regen.

- Het apparaat mag niet geïnstalleerd worden naast een radiator, een fornuis of andere warmtebronnen.
- **Het energieverbruik en de doelmatige werking van het apparaat hangen af van de omgevingstemperatuur.**
- Het apparaat dient zodanig geïnstalleerd te worden, dat het stopcontact bereikbaar blijft.
- Het apparaat kan vrijstaand, naast een meubel of bij een wand worden geïnstalleerd. Houd voldoende ruimte rondom het apparaat vrij om de deur en de laden gemakkelijk te kunnen openen.
- Controleer na de installatie of het apparaat niet op zijn voedingskabel staat.
- **Laat het apparaat twee uur rusten als het verticaal vervoerd werd of 24 uur als het horizontaal vervoerd werd alvorens het aan te sluiten, zodat het koelgas naar de compressor kan zakken. Niet-naleving van deze rusttijd kan leiden tot beschadiging van de compressor.**

Voldoende ventilatie

- Zorg ervoor dat de lucht altijd vrij rondom het apparaat kan circuleren.
- Om verzekerd te zijn van een goede werking van uw apparaat dient u de ventilatieopeningen vrij te houden.

Afmetingen in mm:

B	D	H	A	B	C (°)	E	F
550	556	1779	940	1120-1140	135	50-70	100

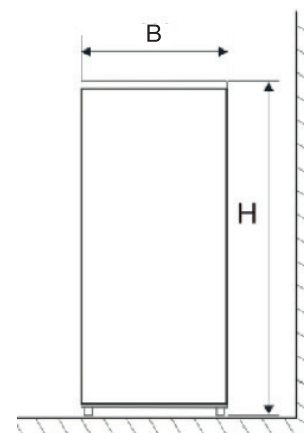

Fig. 1

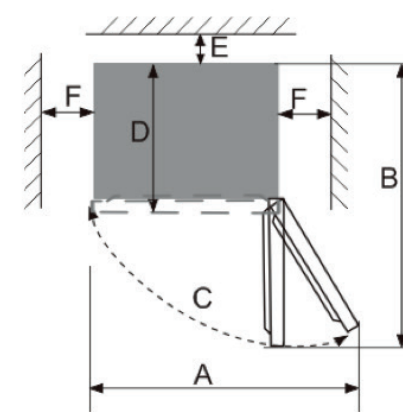

Fig. 2

- Als uw apparaat naast een andere koelkast of vriezer geïnstalleerd moet worden, zorg er dan voor dat deze elkaar niet raken om condensvorming op de buitenzijde te voorkomen.

Loodrechte plaatsing

- Voor een werking zonder trillingen dient het apparaat loodrecht geïnstalleerd te worden. Stel hiertoe de verstelbare voorpoten af om het apparaat correct uit te balanceren.



Klimaatklasse

Installeer het apparaat uitsluitend op een plaats waar de omgevingstemperatuur overeenkomt met de klimaatklasse waarvoor het ontworpen is (zie onderstaande tabel). De klimaatklasse staat aangegeven op het typeplaatje aan de buitenzijde van het apparaat.

In de onderstaande tabel wordt de geschikte omgevingstemperatuur voor elke klimaatklasse aangegeven:

Klimaatklasse	Omgevingstemperatuur
SN	Van +10 tot +32 °C
N	Van +16 tot +32 °C
ST	Van +16 tot +38°C
T	Van +16 tot +43°C

Uw koelkast **ERCV190-55hiv2** is van de klasse “**SN/N/ST**”. Onder en boven de aangeduide waarden van de omgevingstemperatuur, kunnen de prestaties van uw toestel worden beïnvloed wat een risico op het vervallen van de voedingswaren inhoudt.

gebruik

Inbedrijfstelling

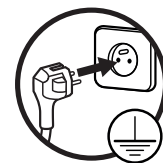

- Sluit uw apparaat aan op een geaard en eenvoudig bereikbaar stopcontact. Het spanningslampje gaat branden. De lichtjes van het bedieningspaneel gaan aan.
- Wanneer de deur geopend wordt, gaat de verlichting branden in het koelcompartiment.

Laat, voordat u het apparaat voor de eerste maal aansluit, op het stopcontact het apparaat twee uur rusten als het apparaat verticaal vervoerd werd of 24 uur als het horizontaal vervoerd werd, zodat het koelgas terug kan lopen naar de compressor. Niet-naleving van deze rusttijd kan leiden tot beschadiging van de compressor.

Beschrijving van het bedieningspaneel

Wanneer het koelsysteem voor de eerste keer onder spanning wordt gezet, lichten de pictogrammen van het bedieningspaneel twee seconden lang op.

Functies

• Temperatuurinstelling

Om de temperatuur in te stellen drukt u enkele keren op de toets  tot u de gewenste instelling bereikt (tussen 2 en 8 °C). Het controlelampje van de geselecteerde temperatuur gaat branden.



Dit is de volgorde van de mogelijke instellingen:



• Selectie van de modi

Naast de temperatuurstelling zijn er ook twee modi. Druk op de toets  om de gewenste modus in te stellen.



Modus Super Freeze (snel invriezen)

Met deze modus kan de temperatuur van het diepvriesvak snel verlaagd worden zodat voedingsmiddelen sneller ingevroren worden.

- Druk 3 secondes op de knop  om deze modus te activeren.
- Wanneer de modus geselecteerd is, gaat het controlelampje van de modus "Super Freeze" aan.
- De temperatuur van de diepvriezer wordt ingesteld op **-25 °C** indien de omgevingstemperatuur lager is dan 20 °C of **-30 °C** indien de omgevingstemperatuur hoger is dan 20 °C.
- Deze modus wordt na 52 uur automatisch uitgeschakeld. Het toestel wordt dan automatisch weer ingesteld op de voordien geselecteerde modus.





Vakantiemodus

Met deze modus verbruikt uw toestel minder energie wanneer u op vakantie bent.

- Druk op de knop  tot de modus Vakantie geactiveerd is.
- Wanneer deze modus geselecteerd wordt, is de temperatuur van de diepvriezer ingesteld op **-18 °C** en de temperatuur van de koelkast op **15 °C**.
- **Opgelet:** Bewaar geen voedingsmiddelen in het toestel wanneer deze modus geactiveerd is.



Start/stop

- Wanneer het toestel werkt, drukt u **3 seconden** op de toets  om het toestel uit te schakelen. Het toestel laat een geluid horen wanneer het uitgeschakeld wordt.
- Wanneer het toestel uit staat, drukt u **1 seconde** op de toets  om het toestel in werking te zetten. Het toestel laat een geluidssignaal horen wanneer het aangezet wordt.

Koudste zone van het koelcompartiment

- Het symbool  geeft de plaats aan van de koudste zone van uw koelkast, waarvan de temperatuur lager is dan of gelijk is aan 4 °C. Deze zone bevindt zich aan de onderkant het koelcompartiment van het apparaat, zoals getoond op pagina 94.
- Aangezien de glasplaten uitneembaar zijn, moet de plaat die de koude zone afbakt zich altijd ter hoogte van de sticker bevinden om de temperatuur in deze zone te garanderen.

Temperatuuraanduiding

- Controleer voor een goede bewaring van de levensmiddelen in uw koelkast en met name in de koudste zone of in de stip de aanduiding "OK" aangegeven wordt. Als "OK" niet wordt aangegeven, is de gemiddelde temperatuur van de zone te hoog. U dient de temperatuur van de koelkast in te stellen op een hogere stand.



Onjuiste instelling



Juiste instelling

- Wacht na elke wijziging tot de temperatuur in het apparaat zich gestabiliseerd heeft alvorens zo nodig over te gaan tot een nieuwe instelling. Wijzig de temperatuur geleidelijk en wacht minstens 12 uur alvorens over te gaan tot een nieuwe controle en eventueel een nieuwe wijziging.
- Na het apparaat gevuld te hebben met verse levensmiddelen of nadat de deur meermaals (of langdurig) geopend werd, is het normaal dat "OK" niet aangegeven wordt in de temperatuuraanduiding; wacht minstens 12 uur alvorens de temperatuur al dan niet te veranderen.

advies voor het bewaren van voedingswaren

Voedingswaren moeten altijd met voldoende tussenruimte in het apparaat worden geplaatst en mogen de wanden niet raken, zodat de koude lucht vrij kan circuleren.

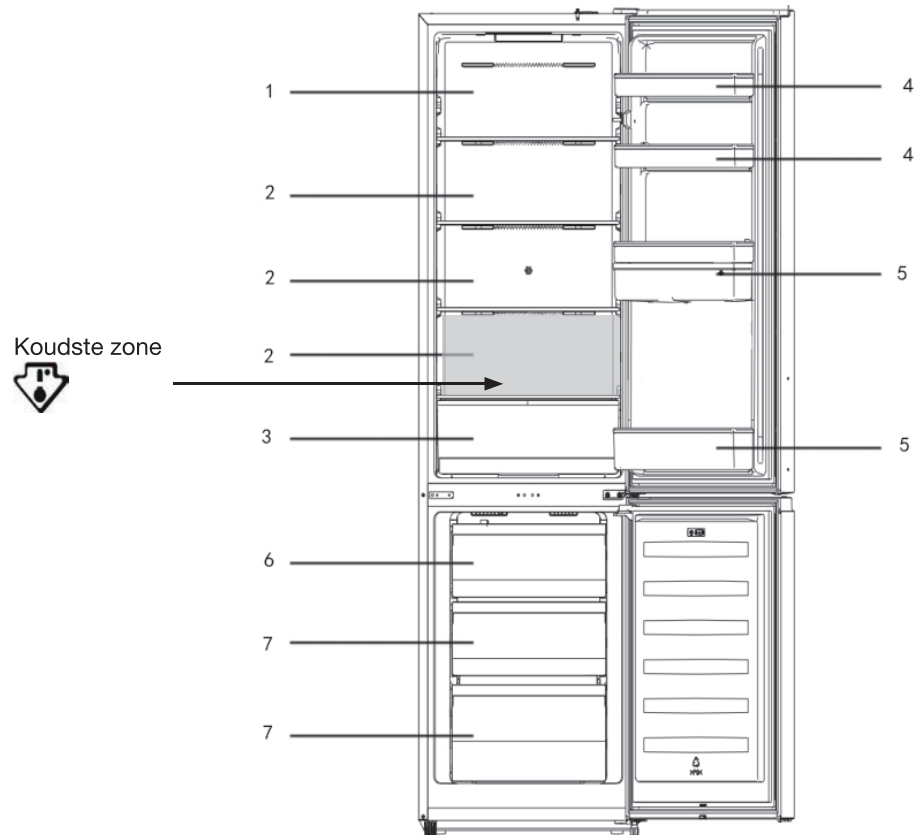

- | | |
|--|---|
| 1. Huisgemaakte bereidingen, yoghurt, kaas | 5. Flessen en andere dranken, geopende flessen fruitsap |
| 2. Vlees, charcuterie, vis | 6. Snel invriezen / Ijsblokjes maken |
| 3. Groenten en fruit | 7. Bewaren van diepgevroren voeding |
| 4. Boter, eieren, kruiden | |

Voedingswaren bewaren in het koelcompartiment

- Sla uitsluitend verse, gewassen en verpakte voedingswaren op in daartoe geschikte bakjes of verpakkingen. Vlees en schoongemaakte vis moeten verpakt in plastic of vershoudfolie worden bewaard en bij voorkeur binnen twee dagen worden geconsumeerd.
- Groente en fruit kunnen direct in de groenteladen worden geplaatst. Het is niet nodig om ze apart te verpakken.
- Bedek de plateaus nooit met papier of plastic folie om verzekerd te blijven van een goede luchtcirculatie.

Etenswaren	Houdbaarheid
Eieren, marinades, rookvlees	Tot 10 dagen
Kaas	Tot 10 dagen
Wortelgroenten	Tot 8 dagen
Verse boter	Tot 7 dagen
Desserts, fruit, bereide gerechten, gehakt vers vlees	Tot 2 dagen
Vis, zeevruchten	1 dag

Adviezen om energie te besparen

Wij raden u aan de volgende aanbevelingen op te volgen om energie te besparen:

- Open de deur niet te vaak en laat de deur niet te lang openstaan om te voorkomen dat de temperatuur in het apparaat stijgt.
- Zorg ervoor dat het apparaat ver genoeg van warmtebronnen staat (direct zonlicht, elektrische verwarming, kookplaten, enz.).
- Stel de temperatuur niet af op een lagere waarde dan nodig is.
- Zet geen warme voedingswaren of dranken die kunnen verdampen in het apparaat. Laat warme voedingswaren en warme dranken afkoelen tot kamertemperatuur voordat u ze in het apparaat plaatst.
- Houd bij stroomstoringen de deuren van het apparaat dicht.
- Plaats het apparaat in een goed ventileerde, droge ruimte. Raadpleeg het hoofdstuk over de installatie van het apparaat.
- Volg de aanwijzingen in de afbeelding op pagina 130 voor het correct aanbrengen van de glasplaten en de overige compartimenten van het apparaat. Dit geeft de ideale plaatsing voor energiebesparingen weer.

Gebruik van het compartiment voor verse voedingswaren

- Stel de temperatuur van het compartiment voor verse voedingswaren in tussen 2 °C en 8 °C en gebruik dit compartiment voor voedingswaren die u snel gaat consumeren.
- Glasplaat in de koelkast: wanneer u de glasplaat verwijdert, til deze dan eerst op. Als u de glasplaat verplaatst, houd deze dan schuin voordat u deze weer in het apparaat plaatst. De achterrand van de glasplaat moet naar boven wijzen om te voorkomen dat voedingswaren contact komen met de wand. Wanneer u de glasplaat verwijdert of plaatst, houd deze dan stevig vast en wees voorzichtig om geen schade te veroorzaken.
- Groentelade: trek de groentelade naar u toe om toegang te krijgen tot de voedingswaren. Nadat u de deksel van de groentelade hebt verwijderd of schoongemaakt, moet u deze terugplaatsen om de temperatuur in de lade op peil te houden.

Productie van ijsklontjes

- Giet om ijsklontjes te maken koud water in een ijsblokjesbak (meegeleverd) tot driekwart van de hoogte en zet deze meer dan 2 uur in het vriescompartiment.
- Om de ijsklontjes uit de bak te halen, kunt u de bak enigszins verwringen of enkele seconden onder stromend water houden.
- Om sneller ijsklontjes te maken, kunt u de modus 'Snelvriezen' kiezen.

Diepgevroren voedingswaren bewaren in het vriescompartiment

- Uw apparaat heeft de genormaliseerde aanduiding van '4 sterren'  , dat wil zeggen dat u diepgevroren voedingswaren kunt bewaren, verse producten kunt invriezen en ijsklontjes kunt maken.

Denk aan het volgende:

Apparaattype	Temperaturen in het koudste compartiment	Houdbaarheid
Geen ster	Freezer: 0 °C	Ijsblokjes
*	Freezer: -6 °C	Ijsblokjes Korte bewaring van diepvriesproducten: 3 tot 4 dagen*
**	Freezer: -12 °C	Ijsblokjes Middellange bewaring van diepvriesproducten: 1 tot 4 weken*

***	Conserveringscompartiment: Lager dan of gelijk aan -18 °C	Ijsblokjes Lange bewaring van diepvriesproducten: 3 tot 12 maanden
****	Vriescompartiment: Van -18 °C tot -24 °C	Ijsblokjes Lange bewaring van diepvriesproducten: 3 tot 12 maanden Invriezen van verse producten mogelijk

(*) De houdbaarheidsperiode hangt af van het type voedingswaren; zie de instructies van de fabrikant op de verpakking van de producten.

De hoeveelheid in te vriezen voedingswaarden mag de op het typeplaatje vermelde hoeveelheid niet overschrijden. Als de in te vriezen hoeveelheid meer bedraagt, moet u de voedingswaren in meerdere keren invriezen.

- **Bij de inbedrijfstelling raden wij u aan 2 uur te wachten alvorens verse producten in het vriescompartiment te leggen. Als het apparaat reeds in werking is, is deze wachttijd niet nodig.**
- Zet geen warme schotels in de diepvriezer voordat ze afgekoeld zijn, de reeds diepgevroren voedingswaren zouden kunnen bederven.
- Leg verse in te vriezen voedingswaren in de bovenste lade en gebruik de 2 onderste laden voor het bewaren van reeds diepgevroren producten. Meng geen reeds diepgevroren producten met verse producten.
- Wanneer u voedingswaren (vlees, gehakt, vis, enz.) wenst in te vriezen, vergeet dan niet deze te verdelen in porties zodat ze in een keer genuttigd kunnen worden.
- Laat minstens 3 cm vrij tussen de in te vriezen voedingswaren en de bovenwand van de lade. Gebruik een vochtdichte en hermetische verpakking die gemakkelijk te openen en sluiten is om uw voedingswaren te bewaren (diepvrieszakken, bewaardozen, enz.)
- Vries ontdooide voedingswaren niet opnieuw in. Dit is gevaarlijk voor uw gezondheid en kan bijvoorbeeld leiden tot voedselvergiftiging.
- Controleer wanneer u diepvriesproducten koopt of zij onder goede omstandigheden ingevroren werden en of de verpakking intact is.
- Tijdens het opbergen van diepvriesproducten dienen de op de verpakking aangegeven instructies voor het bewaren nageleefd te worden. Als er geen instructies vermeld worden, dienen de voedingswaren zo snel mogelijk genuttigd te worden.
- De voedingswaren dienen vervoerd te worden in een daartoe geschikte verpakking om de kwaliteit van de producten te behouden en zij dienen zo snel mogelijk in de diepvriezer geplaatst te worden.
- Als de verpakking van een product vochtig is of slecht ruikt, werd het product wellicht voorheen onder slechte omstandigheden bewaard. Bewaar dit product niet!

- De houdbaarheidstermijn van een diepvriesproduct varieert naargelang de omgevingstemperatuur, de herhaaldelijke opening en sluiting van de deur, de temperatuurregeling, het type product en de verstreken tijd sinds het moment van aanschaf en het moment waarop het product in de diepvriezer geplaatst werd. Neem altijd de op de verpakking aangegeven aanwijzingen in acht en overschrijdt nooit de uiterste houdbaarheidsdatum.
- **WAARSCHUWING:** Flessen en blikjes mogen niet in het vriesvak bewaard worden. Zij kunnen uit elkaar barsten wanneer de inhoud bevriest en koolzuurhoudende dranken kunnen zelfs ontploffen! Sla nooit priklimonade, sap, bier, mousserende wijn, enz. op in het vriescompartiment.
- **WAARSCHUWING:** Nuttig niet onmiddellijk roomijs of ijsblokjes nadat men ze uit het vriesvak gehaald heeft. Zeer koud ijs kan leiden tot verwonding door bevroering van de lippen of de tong.
- **WAARSCHUWING:** Raak diepvriesproducten niet met natte handen aan. Uw handen zouden aan het product vast kunnen vriezen.
- **WAARSCHUWING:** Gebruik geen elektrische apparaten in de koelkast en/of de diepvriezer (bijvoorbeeld elektrische sorbetmachines, mixers, enz.).

Etenswaren	Houdbaarheid
Fruit, rundvlees	10 tot 12 maanden
Groente, kalfsvlees, gevogelte	8 tot 10 maanden
Wild	6 tot 8 maanden
Varkensvlees	4 tot 6 maanden
Gehakt vlees en vlees in stukjes	4 maand
Brood, taart, bereide gerechten, magere vis	3 maand
Pens	2 maand
Rookworst, vette vis	1 maand

schoonmaak en onderhoud

Reiniging



Koppel het apparaat af alvorens over te gaan tot de reiniging.

Wij bevelen u aan het apparaat regelmatig te reinigen en te ontsmetten.

1. Verwijder de diepgevroren en verse voedingswaren uit het apparaat. Wikkel de diepgevroren voedingswaren meerdere keren in krantenpapier, dek ze af en bewaar ze op een koele plaats.
2. Reinig het koel- en vriescompartiment met een spons, bevochtigd met een oplossing van zuiveringszout en lauw water.
3. Reinig de accessoires met een zachte spons en lauw zeepsop.
4. Spoel daarna met helder water af en droog zorgvuldig.
5. Verwijder minstens eens per jaar het opgehoopte stof aan de achterzijde van het apparaat. Gebruik hiervoor een zachte borstel, een elektrostatisch doekje of een stofzuiger.
6. Nadat alles schoon en droog is, kan het apparaat weer in werking gesteld worden.

Gebruik nooit schuurmiddelen of bijtende stoffen, noch schuursponsjes om de binnenzijde of buitenzijde van uw apparaat te reinigen.

- Zorg dat er geen water stroomt in de behuizing van de lampen en in de overige elektrische onderdelen.
- Controleer regelmatig of de **deurafdichtingen** schoon zijn en niet vervuild met voedingsresten. De afdichtingen van de deur dienen altijd schoon gehouden te worden. Reinig ze met warm water en droog ze grondig af.
- Reinig **de glasplaten** niet met heet water als ze koud zijn. Het glas zou kunnen breken door de plotselinge temperatuurschommeling, wat kan leiden tot lichamelijk letsel of materiële schade.

BELANGRIJK: Zet geen olie of oliehoudende gerechten in de koelkast in open schalen of kommen, want de vetten kunnen de kunststoffen oppervlakken van de koelkast beschadigen. Gemorste olie of oliespatten op de kunststoffen oppervlakken dienen onmiddellijk gereinigd te worden met warm water.

De onderdelen demonteren

Flessenrek in de deur van de koelkast:

Neem de linkerkant van het rek vast en druk aan de rechterkant naar binnen toe.

Wanneer de rechterkant van de deur loskomt, verwijdert u het rek.

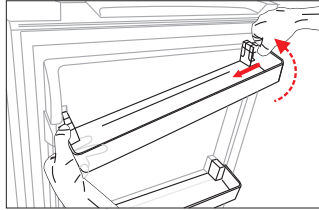

Glasplaat in de koelkast:

Til de plaat aan het uiteinde op en trek naar buiten om de plaat te verwijderen.

Ontdooiing

Het vriescompartiment wordt automatisch ontdooid.

probleemoplossing

Verhelpen van een slechte werking

Een slechte werking kan veroorzaakt worden door een klein probleem dat u zelf kunt oplossen met behulp van de hieronder vermelde instructies. Voer, voordat u de hulp inroept van een technicus, de volgende verificaties uit:

1) Uw koelkast werkt niet:

Controleer:

- Of het apparaat aangesloten is,
- Of het stopcontact geschikt is en in goede staat verkeert. U kunt dit controleren door een ander apparaat op hetzelfde stopcontact aan te sluiten.
- Of de zekering niet gesprongen of defect is.

2) Uw koelkast werkt niet optimaal:

Controleer:

- Of u het apparaat niet teveel gevuld heeft,
- Of de deuren goed gesloten zijn en niet te lang open hebben gestaan,
- Of u geen warme voedingswaren in het apparaat geplaatst heeft,
- Of het apparaat niet naast een warmtebron staat,
- Of er voldoende ruimte vrij gehouden is achter en aan weerszijden van het apparaat.

3) Uw apparaat is luidruchtig:

Het koelgas dat in het koelcircuit circuleert kan soms een licht geluid afgeven wanneer de compressor niet werkt. Maakt u zich geen zorgen, dit is normaal.

Controleer als u een ander geluid hoort:

- Of het apparaat goed recht staat,
- Of niets de achterzijde raakt,
- Of de inhoud van het apparaat niet trilt.

Probeer als u met behulp van deze informatie het probleem niet kunt oplossen, niet zelf het apparaat te repareren, maar neem contact op met de serviceafdeling van uw verkoper.

De reparaties van uw apparaat moeten uitgevoerd worden door erkende onderhoudstechnici. Onjuist uitgevoerde reparaties kunnen gevaarlijke situaties veroorzaken voor de gebruikers en zijn niet gedekt door de garantie.

Geluiden tijdens de werking

De volgende geluiden houden verband met een normale werking van het apparaat:

• **Knetteren (krakend ijs):**

Dit geluid is hoorbaar tijdens de automatische ontdooiing.

U kunt het ook horen wanneer de koelkast koelt of opwarmt (uitzetting van de materialen van het apparaat).

• **Klakgeluid:**

Dit geluid is hoorbaar tijdens de start of stop van de compressor.

• **Geluid van de compressor:**

Dit is het normale geluid van de motor. Dit geluid duidt erop dat de compressor normaal werkt. Wanneer de compressor aanslaat kan het geluid gedurende een kort moment enigszins sterker worden.

• **Bubbel- en kolkend geluid:**

Dit geluid is hoorbaar wanneer de koelvloeistof door de slangen in het systeem stroomt.

• **Geluid van stromend water:**

Dit betreft het normale geluid van het water dat in de dampbak stroomt tijdens de ontdooiing. Dit geluid is hoorbaar tijdens het ontdooiproces in het apparaat.

In geval van langdurige afwezigheid of gebruiksonderbreking

Als u het apparaat langere tijd niet gebruikt, maakt het dan leeg, koppel het af, reinig het en laat de deuren openstaan om schimmelvorming en onaangename geuren te voorkomen.

In geval van stroomuitval

- Als de stroomuitval kort duurt, is er geen risico op aantasting van de voedingswaren. **Open echter niet de deuren.** De autonomie van uw apparaat wordt aanzienlijk korter naarmate het apparaat voller is.
- Na de herinschakeling van de stroom, werken het koel- en het vriescompartiment van het apparaat volgens de voorafgaand aan de stroomuitval uitgevoerde instellingen.
- Als de stroomuitval langer duurt, dienen de diepgevroren producten overgeheveld te worden in een andere diepvriezer.
- Als u merkt dat de producten ontdooien, moet u de voedingswaren zo snel mogelijk consumeren.
- **Attentie! Vries een eenmaal ontdooid product nooit opnieuw in.**
- Om beschadigingen aan het apparaat te voorkomen bij plotselinge uitval en inschakelingen van de stroom, schakelt het apparaat niet direct in bij stroomuitval van minder dan 5 minuten.

Binnenverlichting

Uw apparaat is voorzien van een LED-verlichting. Dit type verlichting is ontworpen om langer mee te gaan dan een klassieke gloeilamp. Neem contact op met de serviceafdeling van uw verkoper wanneer de verlichting defect is.

Dit product heeft een lamp van energieklassen "F".
De verlichting kan enkel door gekwalificeerde ingenieurs vervangen worden.

Procedure om de openingsrichting van de deuren om te keren

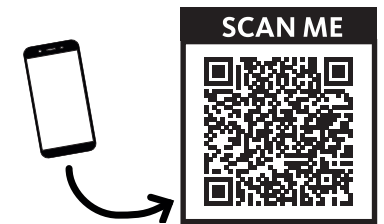

https://boulanger.scene7.com/is/content/Boulanger/3497674181826_n_0

i INFORMATION	
<p>EUROPEAN UNION ENERGY LABEL</p> <p>SUPPLIER'S NAME: _____ MODEL IDENTIFIER → (*)</p> <p>A → ← A</p>	Alle informatie over de modellen, zoals ze in de database op de volgende website geregistreerd zijn, kunt u terugvinden door uw model op te zoeken met het nummer (*) dat u op het energie-etiket kunt vinden : https://eprel.ec.europa.eu/

5 jaar service gegarandeerd. In de loop van deze periode zijn de originele wisselstukken beschikbaar om de goede werking van het toestel te garanderen.

Link naar de website van de leverancier waar de informatie te vinden is die beoogd wordt in annex, punt 4 a), van het reglement (UE) 2019/2019 van de Commissie:
<https://www.boulanger.com/info/assistance/>

Toutes les informations, dessins, croquis et images dans ce document relèvent de la propriété exclusive de SOURCING & CREATION. SOURCING & CREATION se réserve tous les droits relatifs à ses marques, créations et informations. Toute copie ou reproduction, par quelque moyen que ce soit, sera jugée et considérée comme une contrefaçon.

All information, designs, drawings and pictures in this document are the property of SOURCING & CREATION. SOURCING & CREATION reserves all rights to its brands, designs and information. Any copy and reproduction through any means shall be deemed and considered as counterfeiting.

Toda la información, diseños, dibujos e imágenes de este documento son propiedad de SOURCING & CREATION. SOURCING & CREATION se reserva todos los derechos de sus marcas, diseños e información. Cualquier copia y reproducción por cualquier medio será considerada como falsificación.

Alle Informationen, Zeichnungen, Skizzen und Bilder in diesem Dokument sind alleiniges Eigentum von SOURCING & CREATION. SOURCING & CREATION behält sich alle Rechte in Zusammenhang mit ihren Marken, Schöpfungen und Informationen vor. Kopien oder Reproduktionen, ungeachtet des dazu verwendeten Mittels, werden als Fälschung betrachtet und beurteilt.

Alle gegevens, tekeningen, schetsen en afbeeldingen in dit document zijn het exclusieve eigendom van SOURCING & CREATION. SOURCING & CREATION behoudt alle rechten met betrekking tot haar merken, creaties en informatie. Alle kopieën, of reproducties, met eender welk middel, worden beoordeeld en beschouwd als een vervalsing.



Protection de l'environnement

Ce symbole apposé sur le produit signifie qu'il s'agit d'un appareil dont le traitement en tant que déchet est soumis à la réglementation relative aux déchets d'équipements électriques et électroniques (DEEE). Cet appareil ne peut donc en aucun cas être traité comme un déchet ménager, et doit faire l'objet d'une collecte spécifique à ce type de déchets. Des systèmes de reprise et de collecte sont mis à votre disposition par les collectivités locales (déchèterie) et les distributeurs. En orientant votre appareil en fin de vie vers sa filière de recyclage, vous contribuerez à protéger l'environnement et empêcherez toute conséquence nuisible pour votre santé.



Protection of the environment

This symbol attached to the product means that it is an appliance whose disposal is subject to the directive on waste from electrical and electronic equipment (WEEE). This appliance may not in any way be treated as household waste and must be subject to a specific type of removal for this type of waste. Recycling and recovery systems are available in your area (waste removal) and by distributors. By taking your appliance at its end of life to a recycling facility, you will contribute to environmental conservation and prevent any harm to your health.



Protección del medio ambiente

Este símbolo en el producto significa que es un aparato cuyo tratamiento como residuo está sujeto a la normativa de Residuos de Aparatos Eléctricos y Electrónicos (RAEE). Por lo tanto, este dispositivo no se puede tratar en ningún caso como residuo doméstico, sino que se debe tratar específicamente como este tipo de residuos. Las autoridades locales (centros de recogida de residuos) y los distribuidores disponen de sistemas de devolución y recogida. Reciclando su dispositivo al final de su vida útil ayudará a proteger el medio ambiente y a evitar consecuencias perjudiciales para su salud.



Umweltschutz

Dieses Symbol auf dem Produkt bedeutet, dass es sich um ein Gerät handelt, dessen Entsorgung den Vorschriften für elektrische und elektronische Altgeräte (Elektronikschrutt) unterliegt. Dieses Gerät darf daher auf keinen Fall als Hausmüll behandelt werden und muss an einer spezifischen Sammelstelle für diesen Typ von Abfall abgegeben werden. Rücknahme- und Sammelsysteme werden Ihnen von den lokalen Gebietskörperschaften (Mülldeponie) und Vertrieben bereitgestellt. Indem Sie Ihr Gerät an seinem Lebensende dem Recycling zuführen, tragen sie zum Umweltschutz bei und verhindern schädliche Folgen für Ihre Gesundheit.



Milieubescherming

Dit op het apparaat aangebrachte symbool betekent dat het apparaat aan het einde van de levensduur afgevoerd moet worden volgens de voorschriften voor afgedankte elektrische en elektronische apparatuur (WEEE). Dit apparaat mag dus in geen geval bij het gewone huisafval weggevoerd worden maar moet naar een specifiek inzamelpunt teruggebracht worden. De gemeentes (vuilstortplaatsen) of de verkooppunten stellen inzamelsystemen en -punten tot uw beschikking. Door uw apparaat aan het einde van de levensduur in te leveren voor recycling, draagt u bij aan de milieubescherming en voorkomt u schadelijke gevolgen voor de gezondheid.



*** Testé dans nos laboratoires**

Garantie valide à partir de la date d'achat (ticket de caisse faisant foi). Cette garantie ne couvre pas les vices ou les dommages résultant d'une mauvaise installation, d'une utilisation incorrecte ou de l'usure normale du produit.

*** Tested in our laboratories**

Warranty valid from the date of purchase (receipt as proof of purchase). This warranty does not cover defects or damage caused by improper set up, incorrect use, or normal wear and tear of this product.

*** Probado en nuestros laboratorios**

Garantía válida desde la fecha de compra (el recibo servirá como justificante). Esta garantía no cubre defectos o daños que resulten de una instalación inadecuada, un uso indebido o un desgaste normal del producto.

*** In unseren Labors getestet**

Die Garantie läuft ab dem Kaufdatum (maßgeblich ist der Kassenzettel). Diese Garantie deckt keine Mängel oder Schäden, die aus unsachgemäßer Installation, falschem Gebrauch oder der normalen Abnutzung des Produkts resultieren.

*** Getest in onze laboratoria**

Waarborg geldig vanaf de datum van aankoop (kasticket geldt als bewijs). De garantie dekt geen gebreken of schade die voortvloeien uit een onjuiste installatie, een onjuist gebruik of de normale slijtage van het product.

essentiel



Art. 8010747
Ref. ERCV190-55HIV2

FABRIQUÉ EN R.P.C. /
Made in China / Fabricado en R.P.C. /
Hergestellt in VR China / Gefabriceerd in VRC.

SERVICE RELATION CLIENTS /
Customer Relations Department /
Servicio de Atención al Cliente /
Kundenservice / Klientenafdeling

Avenue de la Motte
CS 80137
59811 Lesquin cedex

SOURCING & CREATION
Avenue de la Motte
59810 Lesquin - FRANCE



Points de collecte sur www.quefairemesdechets.fr
Privilégiez la réparation ou le don de votre appareil !